



Проведение XVII Южно-Российской межрегиональной олимпиады школьников «Архитектура и искусство» по комплексу предметов (рисунок, живопись, композиция, черчение) в 2024-25 учебном году

Наталья Александровна Терещенко
руководитель Регионального центра архитектурно-художественной подготовки
Академии архитектуры и искусств Южного федерального университета
Курдинова Анна Романовна
ответственный секретарь ЮРМОШ, специалист по УМР РЦАХДП



Южно-Российская межрегиональная олимпиада школьников «Архитектура и искусство» проводится Южным федеральным университетом (Академией архитектуры и искусств) с 2008 г. и ежегодно включается в Перечень олимпиад школьников Минобрнауки. С 2020-2021 учебного года олимпиада входит в Перечень Минпросвещения.



В 2023-2024 уч. году организаторами также являются вузы-партнеры по организации ЮРМОШ (16 вузов)

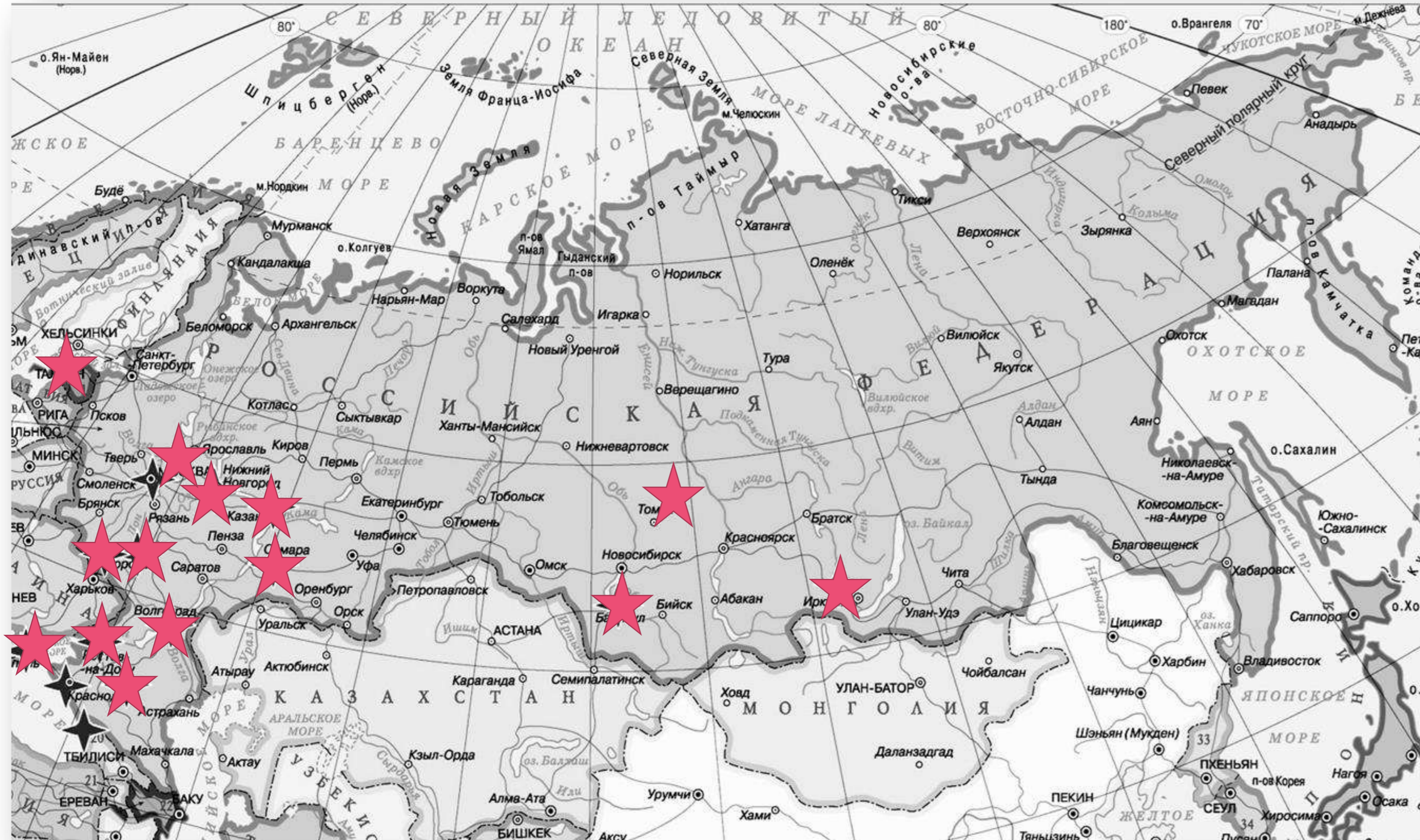

- ФГАОУ ВО «Южный федеральный университет»: Академия архитектуры и искусства г. Ростов-на-Дону;
- ФГАОУ ВО «Южный федеральный университет»: Инженерно-технологическая академия, г. Таганрог;
- ФГАОУ ВО «Крымский федеральный университет имени В.И. Вернадского» в г. Ялте; Гуманитарно-педагогическая академия (филиал)
- ФГАОУ ВО «Северо-Кавказский федеральный университет», Инженерный институт г. Ставрополь;
- ФГБОУ ВО «Алтайский государственный университет», г. Барнаул;
- ФГБОУ ВО "Белгородский государственный технологический университет им. В.Г. Шухова«, г. Белгород;
- ФГБОУ ВО «Волгоградский государственный социально-педагогический университет», г. Волгоград;
- ФГБОУ ВО «Воронежский государственный педагогический университет», г. Воронеж;
- ФГБОУ ВО «Воронежский государственный технический университет», г. Воронеж;
- ФГБОУ ВО «Донской государственный технический университет», г. Ростов-на-Дону;
- ФГБОУ ВО «Ивановский государственный политехнический университет», г. Иваново;
- ФГБОУ ВО «Казанский национальный исследовательский технологический университет», г. Казань;
- ФГБОУ ВО «Нижегородский государственный архитектурно-строительный университет», г. Нижний Новгород;
- ФГБОУ ВО «Пятигорский государственный университет», г. Пятигорск;
- ФГБОУ ВО «Томский государственный архитектурно-строительный университет» (ТГАСУ) г. Томск;
- ФГБОУ ВО «Юго-Западный государственный университет», г. Курск.



ОЛИМПИАДА ПРОВОДИТСЯ В ЦЕЛЯХ:

выявления, профессиональной ориентации и поддержки художественно - одаренных учащихся 6 - 11 классов общеобразовательных школ.

расширения сферы взаимодействия и практического развития концепции непрерывного образования, посредством расширения взаимодействия образовательных организаций среднего, дополнительного и высшего образования

Ежегодно проводится активная работа по заключению новых договоров и расширению взаимодействия с образовательными учреждениями среднего и высшего образования по организации и проведению ЮРМОШ «Архитектура и искусство».

Новыми площадками в 2023-24 учебном году стали:

- ФГБОУ ВО «Ивановский государственный политехнический университет»
- МБУ ДО ДШИ г. Армавир
- МБУДО "Мостовская ДШИ" пгт. Мостовской
- МБУДО ДХШ г. Пятигорска
- МАУДО «ДХШИ им. Н.А. Аристова» г. Челябинска
- МОАУ ДО ДДТ «Вдохновение» г. Киров

Олимпиада проводится по комплексу предметов:

рисунок, живопись, композиция, черчение и включает **три этапа**:

1 этап Олимпиады (**отборочный муниципальный**) проводится на площадках олимпиады в очной и заочной форме в период **с 15 октября 2024 года по 15 декабря 2024 года**.

Проверка работ осуществляется на местах

2 этап Олимпиады (**отборочный региональный**) проводится на площадках олимпиады в очной форме **с 25 декабря 2024 года по 29 января 2025 года**.

Проверка работ осуществляется на местах

3 этап Олимпиады (**заключительный межрегиональный**) проводится в очной форме на площадках олимпиады заключительного этапа в период **с 27 февраля по 2 марта 2025 года**.

Проверка работ осуществляется в г. Ростове-на-Дону очно.

Собирается межрегиональная комиссия из представителей площадок

Каждая площадка составляет свой **индивидуальный график каждого этапа**

Для открытия площадки Олимпиады в Вашем образовательном учреждении необходимо:

1. **Заклучить Договор о сотрудничестве** с ФГАОУ ВО «Южный федеральный университет» по организации и проведению отборочных и/или заключительного этапов Олимпиады до 1 декабря 2024 г.
2. **Назначить ответственное лицо** за организацию, проведение и ведение отчётной документации на площадке Олимпиады.

С Положением, Регламентом, методическими материалами участники отборочного и заключительного этапов Олимпиады могут ознакомиться на web-сайте: www.raai.sfedu.ru и на федеральном портале www.rsr-olymp.ru; на странице в социальной сети https://vk.com/olimpiad_arch_and_art.

Секретарь оргкомитета Олимпиады, ответственный за контакты с площадками - Курдинова Анна Романовна тел. 8 (863)218-40-00 доб.20079, 8(928)757-28-37, anna.kurdinova@list.ru, kurdinova@sfedu.ru;

зам. председателя оргкомитета Олимпиады - Терещенко Наталья Александровна, тел. 8-918-530-82-21, tereshchenko68@mail.ru, natereshenko@sfedu.ru.



Сайт ААИ www.raai.sfedu.ru



vk.com/olimpiad_arch_and_art



t.me/olimpiad_YURMOSH

ЮФУ открывает свои двери для вас

Уважаемые абитуриенты!
Подать документы для поступления
в Южный федеральный университет
можно лично в приёмную комиссию
информация о местах расположения
пунктов приёма документов будет
опубликована дополнительно

По почте

344006, г.Ростов-на-Дону,
ул.Большая Садовая, 105/42.

26/7/16
Завершения
приёма
документов



СТАТИСТИКА XVI Южно-Российской межрегиональной олимпиады школьников «Архитектура и искусство»

2023-24 учебный год

№ 3 в Перечне олимпиад школьников 2023/24 уч. года (Приказ Минобрнауки РФ от 28.08.2023 № 823)
Уровень **ПЕРВЫЙ**

№ 3 в Перечне мероприятий 2023/24 уч. года (Приказ Минпросвещения России от 31.08.2023 № 649, с. 232)

	2015-16	2016-17	2017-18	2018-19	2019-20	2020-21	2021-2022	2022-2023	2023-2024
Участников/ площадок отборочного этапа	6250/58	6024/60	6528/66	6597/60	7354/63	7014/64	7847/69	9130/67	9595/73
Участников/ площадок заключительного этапа	2813/46	2527/53	1833/55	1579/55	1719/55	1686/56	1826/56	2168/56	2190/65
Участвовало количество регионов России	23	40	35 + 4 страны	37 + 3 страны	43 + 3 страны	45 + 3 страны	47+ 3 страны	62 + 3 страны	62 + 3 страны
Более 5 участников количество регионов РФ (определяет уровень олимпиады)	14	20	18	20	22	23	25	32	38
		Эл. регистрация участников	2 отб. этапа	min 3 номинации для всех классов					

Количество участников первого отборочного этапа

*IX ЮРМОШ 2016-17 (+ введена электронная регистрация)
X ЮРМОШ 2017-18 (+ два отборочных этапа)
XI ЮРМОШ 2018-19 (+ три номинации для всех классов)*

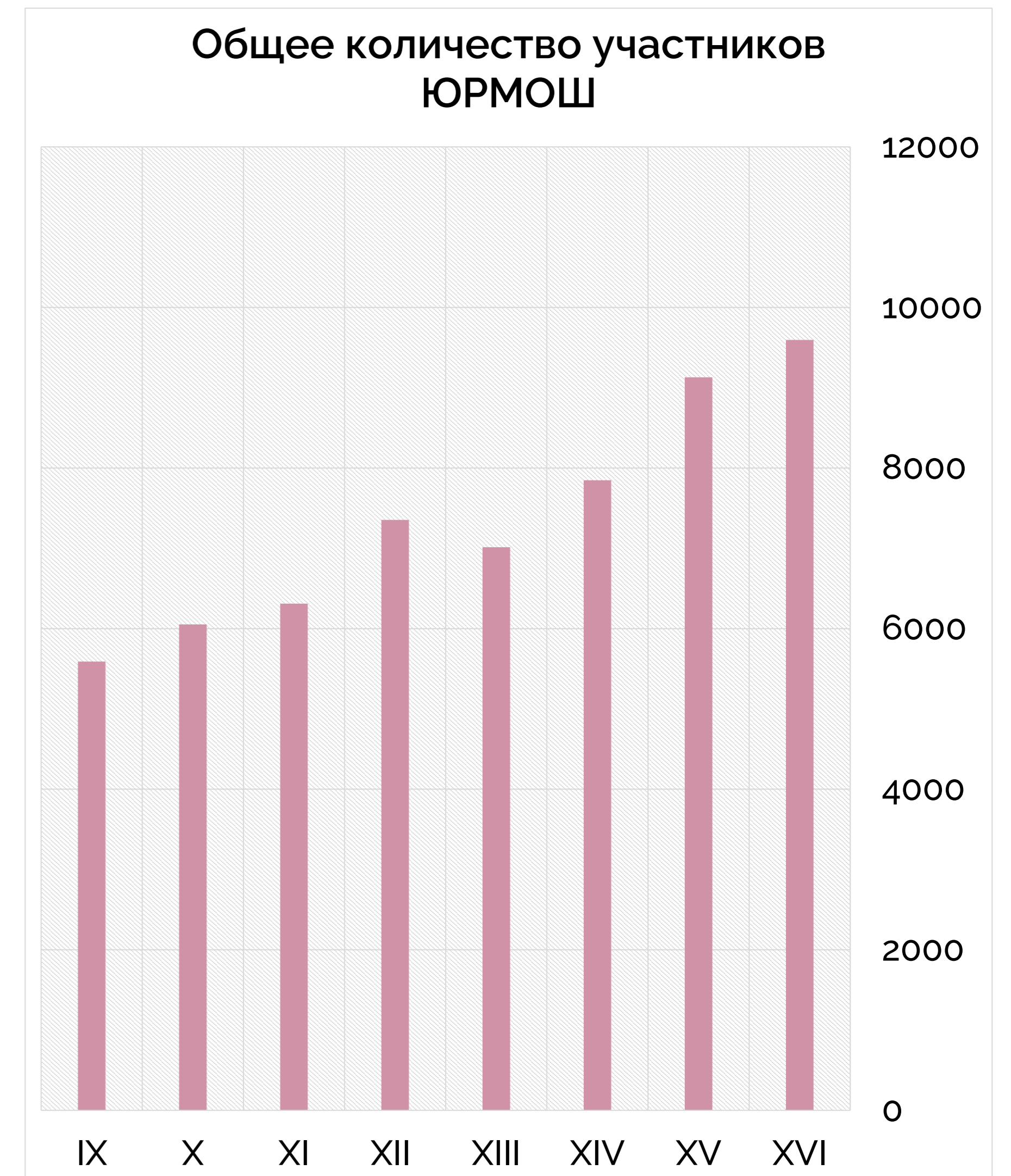
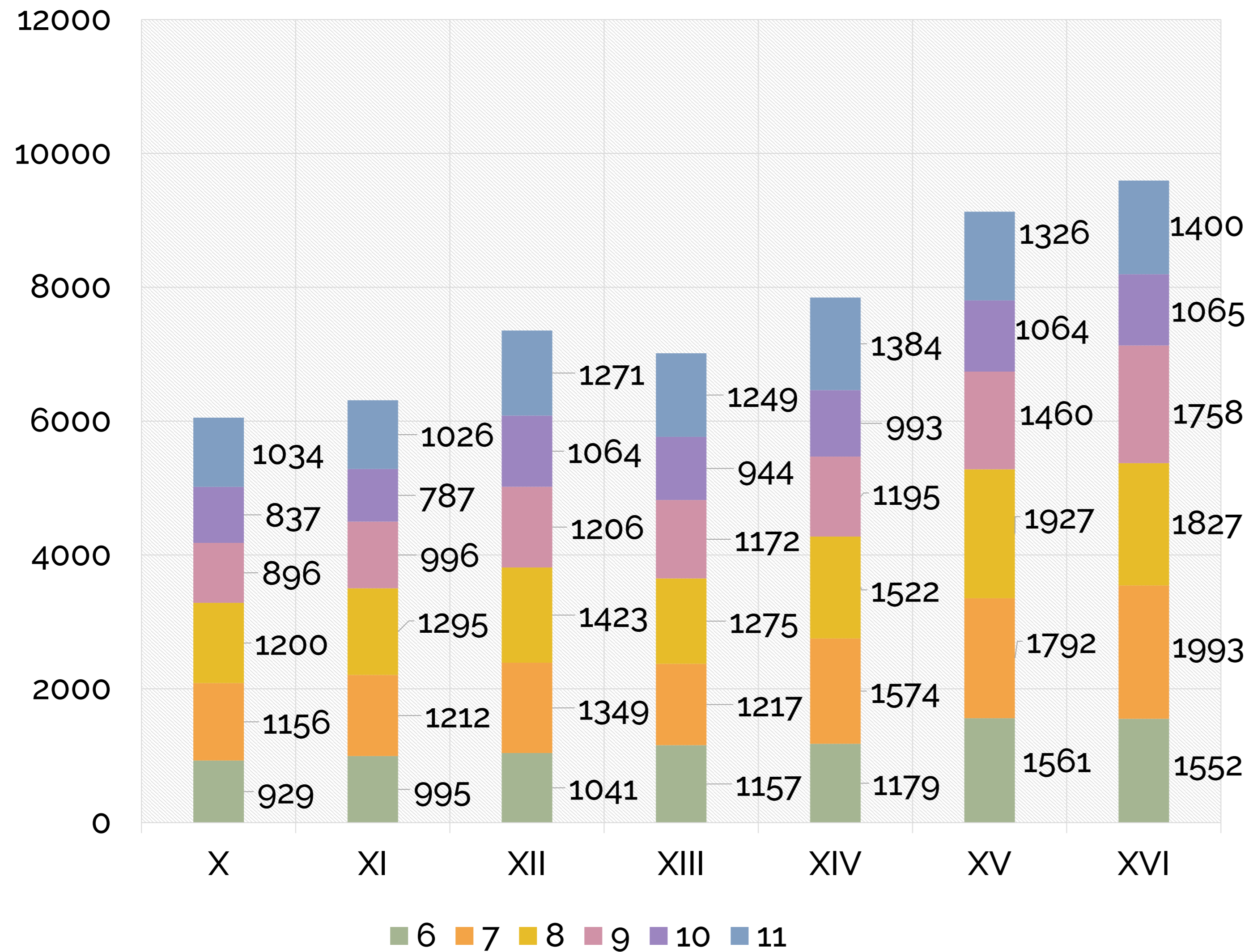

Регионы России – 40 площадок (26 ОУ + 14 вузов)

Краснодарский край

1. МБУ ДО ДХШ № 3 г.-к. Сочи
2. ДШИ №2 МО г. Краснодар ст. Елизаветинская
3. МБОУ Гимназия «Эврика» г. Анапа
4. МАУ ДО «ДХШ им.С.Д.Эрзя» МО г. Новороссийск
5. МБУ ДО ДХШ г. Курганинск МО Курганинский район
6. МБУ ДО ДШИ г. Армавир
7. МБУДО «Мостовская ДШИ» пгт. Мостовской
8. ГБОУ ДО Республики Адыгея «Адыгейская Республиканская детская школа искусств имени К.Х.Тлецерука» г. Майкоп

Ставропольский край

9. ФГАОУ ВО «СКФУ» г. Ставрополь
10. ФГБОУ ВО «ПГУ» г. Пятигорск
11. МБУ ДО «ДХШ» г. Ставрополь
12. МБУ ДО «ДХШ» г. Пятигорск

Волгоградская область

13. ФГБОУ ВО «ВГСПУ», г. Волгоград
14. АНО ДО "ХШ "РИТМ", г. Волжский
15. ГБ ДОУ Волгоградской области «Зеленая волна» г. Дубовка

Нижегородская область

16. ФГБОУ ВО «ННГАСУ» г. Нижний Новгород
17. МБУ ДО "ДХШ №2" г. Нижний Новгород

Другие регионы РФ

18. ФГАОУ ВО «Крымский федеральный университет» Гуманитарно-педагогическая академия (филиал) (КФУ), г. Ялта
19. ФГБОУ ВО «БГТУ», г. Белгород
20. ФГБОУ ВО «ВГПУ» г. Воронеж
21. ФГБОУ ВО «ВГТУ» г. Воронеж
22. ФГБОУ ВО «ИГПУ» г. Иваново
23. ФГБОУ ВО «КНИТУ», г. Казань
24. ФГБОУ ВО «КГТУ» г. Калининград
25. ФГБОУ ВО «ЮЗГУ», г. Курск
26. ФГБОУ ВО «Томский государственный архитектурно-строительный университет» (ТГАСУ) г. Томск
27. ФГБОУ ВО «АлтГУ», г. Барнаул
28. МТОО Союз педагогов-художников г. Москва
29. МАУ ДО «Центр художественного мастерства» г. Королёв
30. МБУ ДО «Центр развития детей и юношества» г. Покров
31. МБОУ «Школа №124» г.о. Самара
32. МОУ Гимназия №29, КБР г. Нальчик
33. МБУ ДО «Центральная детская школа искусств» г. Ангарска
34. МБОУ ДО «Детская художественная школа № 2 прикладного и декоративного искусства имени В.Д. Поленова» г. Тамбов
35. Первая детская архитектурная мастерская в Челябинске «Arhdeti74»
36. МАУДО «ДХШИ им. Н.А. Аристова» г. Челябинска
37. МБУ ДО «Детская художественная школа г. Североморск» Мурманская область
38. МОАУ ДО ДДТ «Вдохновение» г. Киров
39. МАУ ДО города Набережные Челны «Детская художественная школа №2» Республика Татарстан, город Набережные Челны
40. МОУ «Средняя школа 39» г. Саранск Республики Мордовия

Ростов-на-Дону – 17 площадок (15 ОУ + 2 вуза)

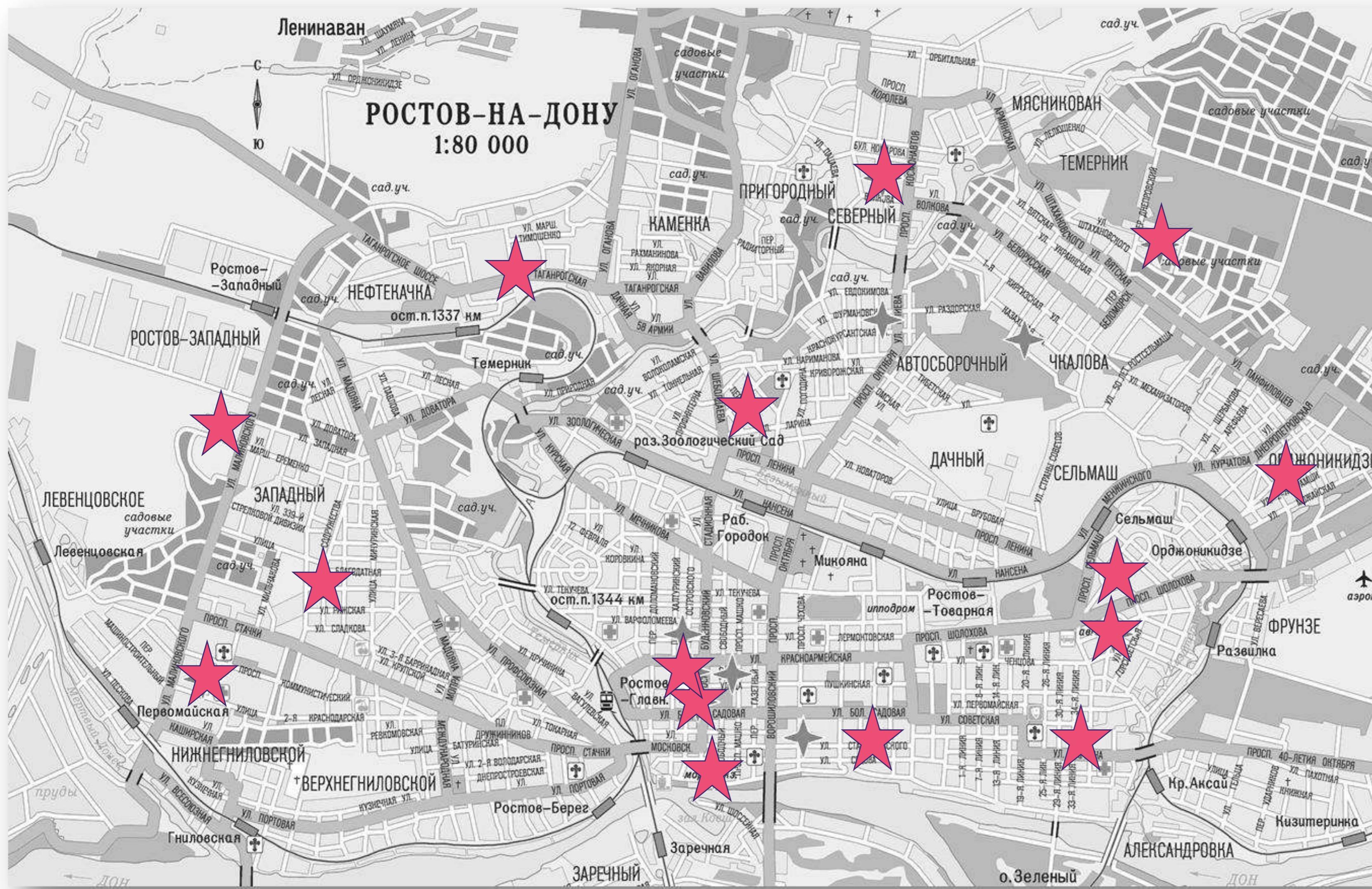

1. ФГАОУ ВО "Южный федеральный университет" Академия архитектуры и искусств,
2. ФГАОУ ВО "Южный федеральный университет" Академия психологии и педагогики
3. ФГБОУ ВО "Донской государственной технической университет"
4. МБОУ «Гимназия № 12»
5. МБОУ «Школа № 17»
6. МБОУ «Школа № 21»
7. МАОУ «Школа № 22»
8. МБОУ «Школа № 23»
9. МБОУ «Гимназия № 35»
10. МБОУ г. Ростова-на-Дону «Лицей многопрофильный № 69»
11. МБОУ «Школа №75»
12. МАОУ «Гимназия №76 им. Героя Советского Союза Никандровой А.А.»
13. МБОУ «Школа № 87»
14. МАОУ «Школа №115»
15. Лицей ЮФУ
16. СУНЦ ЮФО
17. Семейный клуб «Мастерская чудес»

Ростовская область – 23 площадки



- Инженерно-технологическая академия ФГАОУ ВО «ЮФУ» г. Таганрог
- МБУ ДО «Детская художественная школа им. И.И. Крылова» г. Азова
- МБУ ДО «Детская художественная школа им. Н.Н. Дубовского» г. Новочеркаска
- ДАХШ РЦАХДП ААИ ЮФУ, отделение г. Зернограда
- ДАХШ РЦАХДП ААИ ЮФУ, отделение г. Аксай
- МБОУ СОШ № 4 г. Белая Калитва
- МБОУ Веселовская СОШ № 1 пос. Весёлый
- МБОУ ДО Егорлыкский Центр внешкольной работы, пос. Егорлыкский
- МБОУ Багаевская СОШ № 2, ст. Багаевская
- МАОУ СОШ №37 с углубленным изучением искусств и английского языка г. Таганрог
- МАУ ДО «Таганрогская детская художественная школа им. С.И. Блонской» г. Таганрога
- МБОУ СОШ №1 г. Аксай
- МБУ ДО АР «ДШИ п. Рассвет»
- МБУ ДО ДХШ г. Сальск
- МБУ ДО ДДТ г. Батайска
- МБОУ СОШ № 15 г. Батайска
- МБУ ДО ДХШ г. Волгодонск
- МБУ ДО ДШИ г. Волгодонск
- МБОУ ДО ЦДТ ст. Казанская
- МБУ ДО г. Шахты «Школа Искусств» структурное подразделение Центр Искусств им. В.А. Серова
- МБОУ ДО «Центр внешкольной работы» с. Покровское
- МБОУ ДО «Детская школа искусств им. Я. Д. Минченкова» города Каменск-Шахтинский
- ГБПОУ РО "Волгодонский техникум металлообработки и машиностроения"

Учащиеся из более 400 населенных пунктов приняли участие в отборочном муниципальном этапе XVI ЮРМОШ 2023/24 уч. году из 61 регионов РФ и 3 стран ближнего зарубежья

32 региона, где было зарегистрировано более 5 человек участников

16 наиболее активных регионов, где было более 50 участников

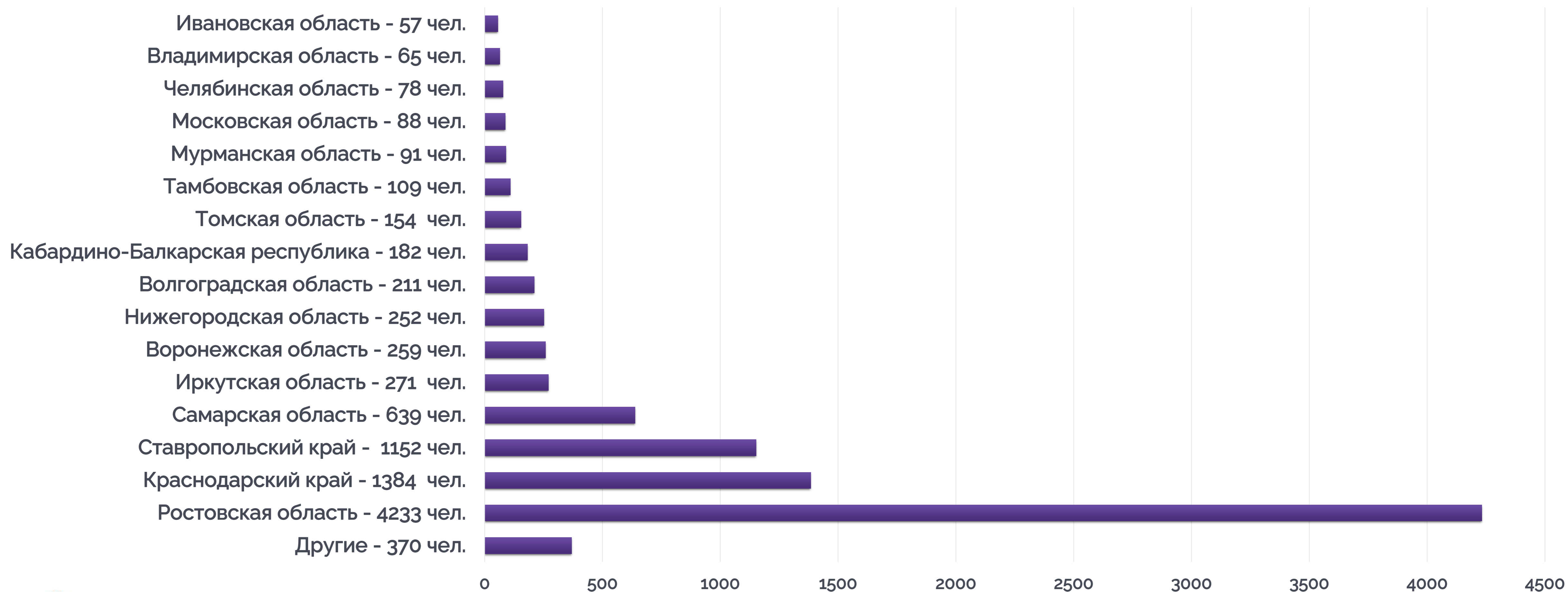



- Этапы Олимпиады проводятся на площадках на основе заключенных договоров о творческом сотрудничестве ЮФУ с образовательными учреждениями, реализующими программы архитектурно-художественного обучения и развития школьников.
- Из 1000 участников 1 этапа – 50 чел. = 5% призеры и победители заключительного этапа

Организация этапов XVII ЮРМОШ в 2024-25 учебном году

ОТБОРОЧНЫЙ МУНИЦИПАЛЬНЫЙ ЭТАП

80 площадок проведения с 15 октября по 15 декабря 2024 г.

ОТБОРОЧНЫЙ РЕГИОНАЛЬНЫЙ ЭТАП

*80 площадок проведения
с 25 декабря 2024 г. по 29 января 2025 г.*

ЗАКЛЮЧИТЕЛЬНЫЙ ЭТАП

более 60 площадок проведения 27 февраля - 2 марта 2025 г.

Статистика победителей и призеров 3 этапа XVI ЮРМОШ – 2024 по регионам РФ с наиб. кол-вом участников

Регион РФ	Количество участников первого отборочного этапа	Количество победителей и призеров заключит. этапа	% победителей и призеров от количества участников
Ростовская область	4233	208	4,9
Краснодарский край	1384	145	10,5
Ставропольский край	1152	42	3,6
Самарская область	639	20	3,1
Иркутская область	271	32	11,8
Воронежская область	259	8	3,1
Нижегородская область	252	16	6,3
Волгоградская область	211	19	9,0
Кабардино-Балкарская республика	182	1	0,5
Томская область	154	12	7,8
Тамбовская область	109	8	7,3
Мурманская область	91	1	1,1
Московская область	88	5	5,7
Челябинская область	78	5	6,4
Владимирская область	65	6	9,2
Белгородская область	42	1	2,4
Город Москва	41	3	7,3
Алтайский край	37	1	2,7
Кировская область	31	3	9,7
Калининградская область	12	1	8,3
Республика Адыгея (Адыгея)	11	3	27,3
республика Башкортостан	11	1	9,1
Омская область	2	1	50,0
Тюменская область	1	1	100,0



ЮРМОШ в
Академии архитектуры и
искусств ЮФУ



ЮФУ открывает свои двери для вас

Уважаемые абитуриенты!
Подать документы для поступления
в Южный федеральный университет
можно лично в приёмную комиссию
информация о местах расположения
пунктов приёма документов будет
опубликована дополнительно

По почте

344006, г.Ростов-на-Дону,
ул.Большая Садовая, 105/42.

26/7/16
Завершения
приёма
документов



ИНФОРМАЦИОННОЕ СОПРОВОЖДЕНИЕ Южно-Российской межрегиональной олимпиады школьников «Архитектура и искусство»

Июль 2024 г. РЕЙТИНГ 9,2
 ОКТЯБРЬ 2022 – 9,0
 Июль 2022 Г. - 8,8
 АПРЕЛЬ 2021 Г. РЕЙТИНГ 8.3

OLIMPIADA?
 Олимпиады Новости Журнал

Москва 🔍 ⭐

Что нового Особенности Задания ⭐ Следить

Южно-Российская межрегиональная олимпиада школьников «Архитектура и искусство»

Рейтинг **9,2**

🔴 Следующее соревнование ожидается в октябре 2024 года →

📄 ИЗО 🎨 Искусство 📐 Черчение

6–11 классы

Олимпиада проводится для всех желающих школьников 6–11 классов по предметам: рисунок, живопись, композиция, черчение... [Еще](#)

Москва 🔍 ⭐

⭐ Следить

Южно-Российская межрегиональная олимпиада школьников «Архитектура и искусство»

Рейтинг **8,8**

🔴 Следующее соревнование ожидается в ноябре 2022 года →

📄 ИЗО 🎨 Искусство 📐 Черчение

6–11 классы

Олимпиада проводится для всех желающих школьников 6–11 классов по предметам: рисунок, живопись, композиция, черчение... [Еще](#)

Февраль 2018 г. Рейтинг 7,0

OLIMPIADA?
 Олимпиады Выездные школы Новости Журнал

Москва 🔍 ⭐

Что нового Особенности Задания Отзывы ⭐ Следить

Южно-Российская межрегиональная олимпиада школьников «Архитектура и искусство»

Рейтинг **7,0**

🔴 Заключительный этап пройдет 13 марта →

📄 ИЗО 🎨 Искусство 📐 Черчение

6–11 классы

Что нового
 17 января
 Результаты первого этапа Южно-Российской олимпиады «Архитектура и искусство»

Расписание
 Обновлено 23 января

Москва 🔍 ⭐

Что нового Особенности Задания Отзывы ⭐ Следить

Южно-Российская межрегиональная олимпиада школьников «Архитектура и искусство»

Рейтинг **8,3**

🔴 Опубликованы итоги олимпиады →

📄 ИЗО 🎨 Искусство 📐 Черчение

6–11 классы

Олимпиада проводится для всех желающих школьников 6–11 классов по предметам: рисунок, живопись, композиция



АКАДЕМИЯ АРХИТЕКТУРЫ И ИСКУССТВ ЮЖНОГО ФЕДЕРАЛЬНОГО УНИВЕРСИТЕТА

НОВОСТИ ЮРМОШ

12 апреля 2021

Уважаемые участники XIII Южно-Российской межрегиональной олимпиады «Архитектура и искусство» по комплексу предметов (рисунок, живопись, композиция, черчение)!

Представляем Вам итоговый **Протокол заключительного этапа XIII ЮРМОШ - 2021**, в котором:

- отображены статистические данные за все этапы XIII ЮРМОШ - 2021
- учтены результаты заседания Апелляционной комиссии

Уважаемые победители и призеры XIII ЮРМОШ - 2021!

Перепроверьте свои данные в Протоколе. Об ошибках и технических ошибках необходимо сообщить письмом на почтовый адрес:

olimpiad_arch_and_art@mail.ru

- новости
- общая информация
- история
- участникам
- организаторам
- документы
- задания
- списки призеров
- работы 2015-2017

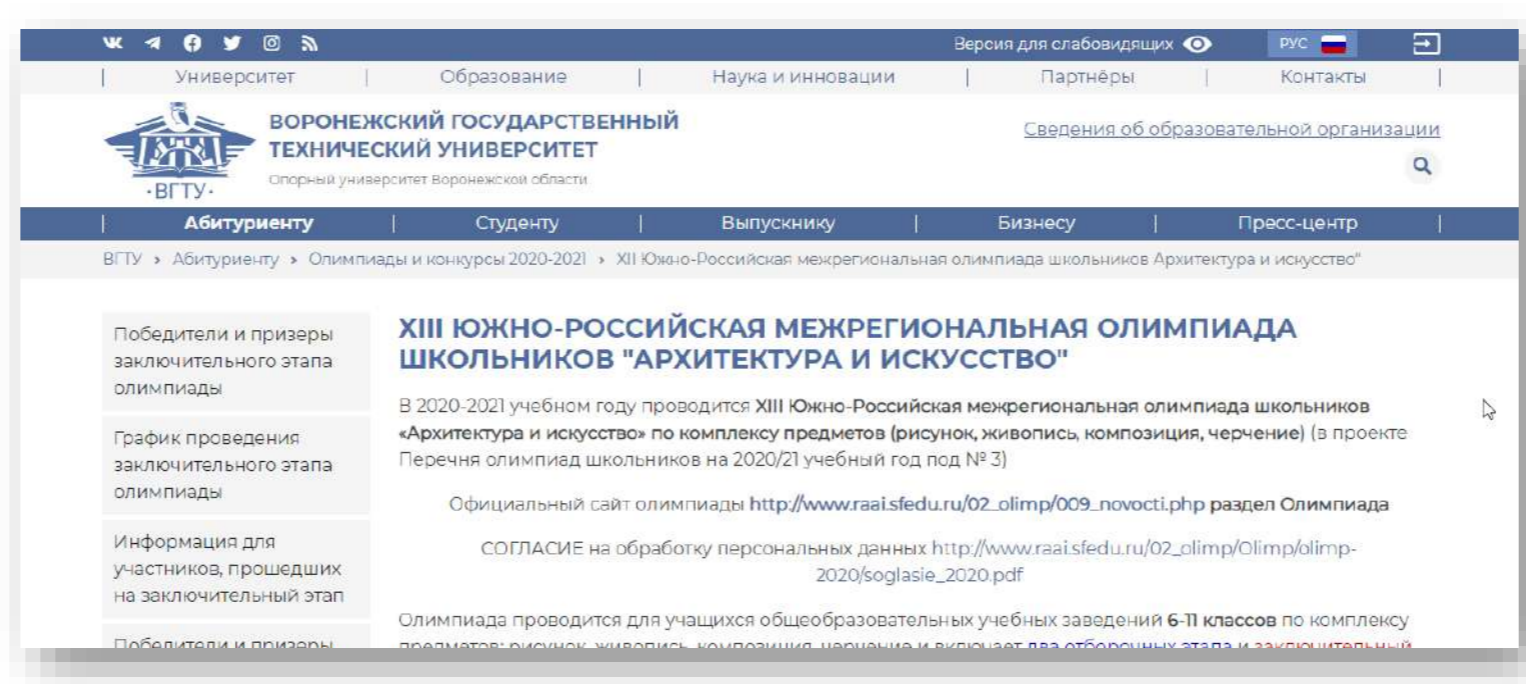

Воронежский государственный технический университет (ВГТУ)

XIII Южно-Российская межрегиональная олимпиада школьников «Архитектура и искусство»

В 2020-2021 учебном году проводится XIII Южно-Российская межрегиональная олимпиада школьников «Архитектура и искусство» по комплексу предметов (рисунок, живопись, композиция, черчение) (в проекте Перечня олимпиад школьников на 2020/21 учебный год под № 3)

Официальный сайт олимпиады http://www.raaisfedu.ru/02_olimp/009_novosti.php раздел Олимпиада

СОГЛАСИЕ на обработку персональных данных http://www.raaisfedu.ru/02_olimp/Olimp/olimp-2020/soglasie_2020.pdf

Олимпиада проводится для учащихся общеобразовательных учебных заведений 6-11 классов по комплексу предметов: рисунок, живопись, композиция, черчение и включает два отборочных этапа и заключительный этап.

ВГТУ: <https://cchgeu.ru/abiturientu>

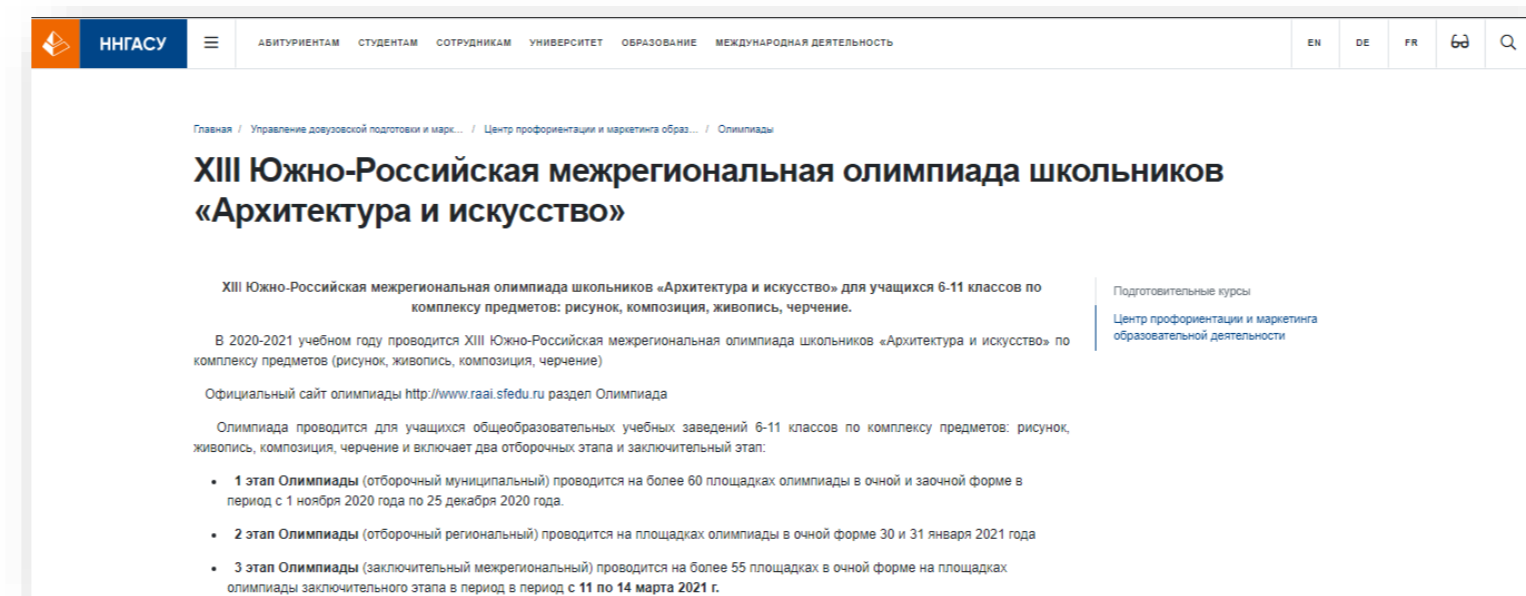

ННГАСУ

XIII Южно-Российская межрегиональная олимпиада школьников «Архитектура и искусство»

XIII Южно-Российская межрегиональная олимпиада школьников «Архитектура и искусство» для учащихся 6-11 классов по комплексу предметов: рисунок, композиция, живопись, черчение.

В 2020-2021 учебном году проводится XIII Южно-Российская межрегиональная олимпиада школьников «Архитектура и искусство» по комплексу предметов (рисунок, живопись, композиция, черчение)

Официальный сайт олимпиады <http://www.raaisfedu.ru> раздел Олимпиада

Олимпиада проводится для учащихся общеобразовательных учебных заведений 6-11 классов по комплексу предметов: рисунок, живопись, композиция, черчение и включает два отборочных этапа и заключительный этап:

- 1 этап Олимпиады (отборочный муниципальный) проводится на более 60 площадках олимпиады в очной и заочной форме в период с 1 ноября 2020 года по 25 декабря 2020 года.
- 2 этап Олимпиады (отборочный региональный) проводится на площадках олимпиады в очной форме 30 и 31 января 2021 года
- 3 этап Олимпиады (заключительный межрегиональный) проводится на более 55 площадках в очной форме на площадках олимпиады заключительного этапа в период с 11 по 14 марта 2021 г.

ННГАСУ: http://nngasu.ru/dovuz_podgot

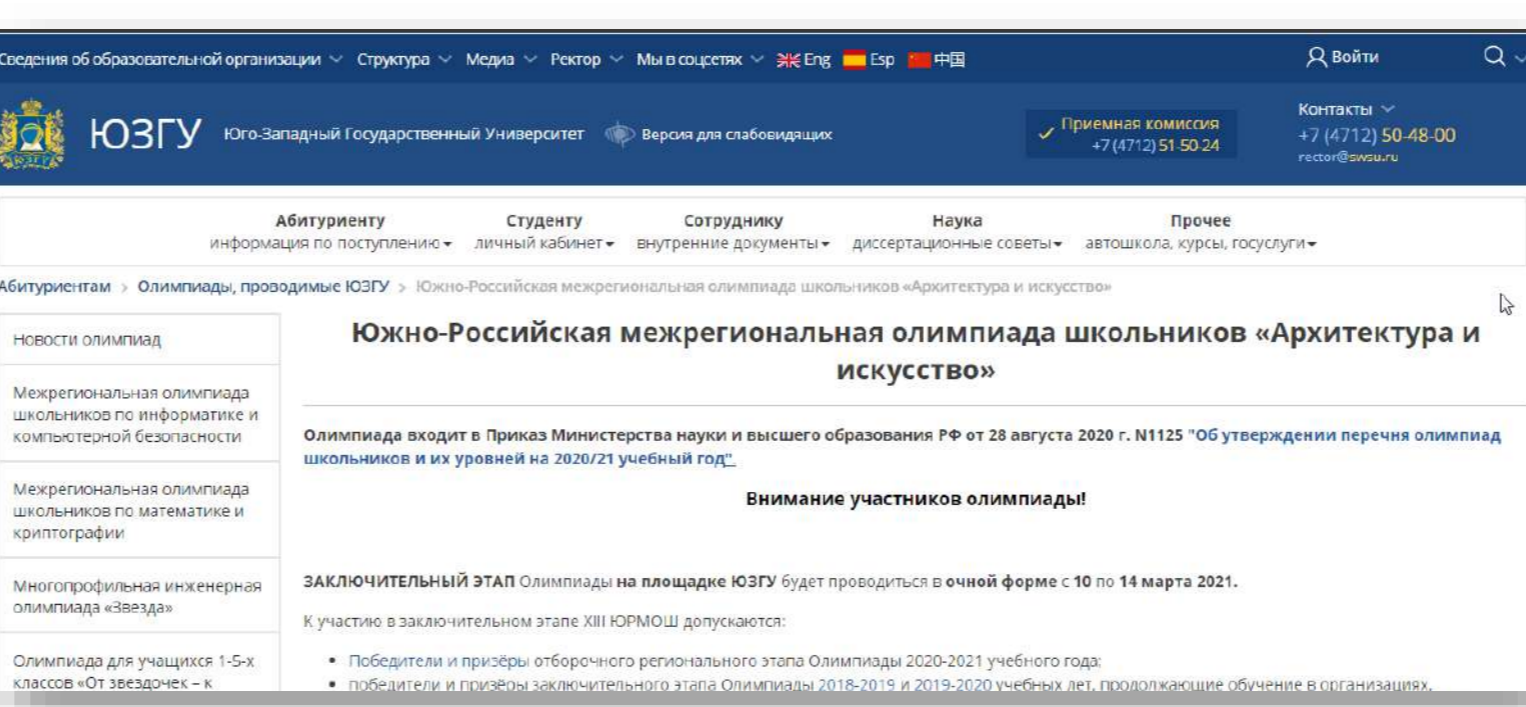

ЮЗГУ Юго-Западный Государственный Университет

Южно-Российская межрегиональная олимпиада школьников «Архитектура и искусство»

Олимпиада входит в Приказ Министерства науки и высшего образования РФ от 28 августа 2020 г. N1125 "Об утверждении перечня олимпиад школьников и их уровней на 2020/21 учебный год".

Внимание участников олимпиады!

ЗАКЛЮЧИТЕЛЬНЫЙ ЭТАП Олимпиады на площадке ЮЗГУ будет проводиться в очной форме с 10 по 14 марта 2021.

К участию в заключительном этапе XIII ЮРМОШ допускаются:

- Победители и призеры отборочного регионального этапа Олимпиады 2020-2021 учебного года;
- победители и призеры заключительного этапа Олимпиады 2018-2019 и 2019-2020 учебных лет, продолжающие обучение в организации.

ЮЗГУ: <https://swsu.ru/olimp/>

Ростовская область

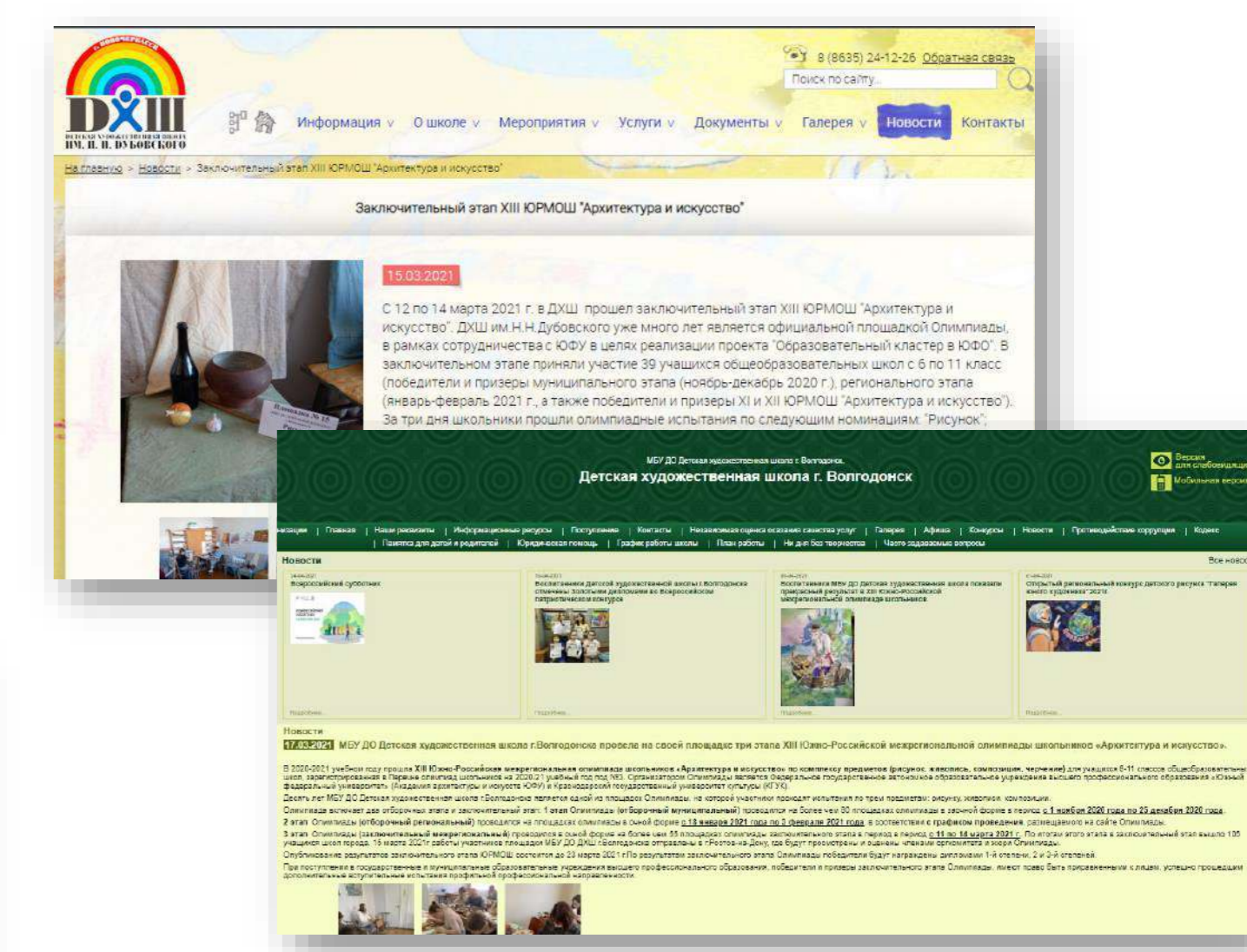

ДЮШ им. Н.И. Дубовского

Заключительный этап XIII ЮРМОШ «Архитектура и искусство»

С 12 по 14 марта 2021 г. в ДЮШ прошел заключительный этап XIII ЮРМОШ «Архитектура и искусство». ДЮШ им. Н.И. Дубовского уже много лет является официальной площадкой Олимпиады, в рамках сотрудничества с ЮФУ в целях реализации проекта «Образовательный кластер в ЮФО». В заключительном этапе приняли участие 39 учащихся общеобразовательных школ с 6 по 11 класс (победители и призеры муниципального этапа (ноябрь-декабрь 2020 г.), регионального этапа (январь-февраль 2021 г.), а также победители и призеры XI и XII ЮРМОШ «Архитектура и искусство»). За три дня школьники прошли олимпиадные испытания по следующим номинациям: «Рисунок».

Детская художественная школа г. Волгодонск

Муниципальное автономное учреждение дополнительного образования городского округа Королев Московской области «Школа искусств»

Регионы РФ



Художественная школа «Ритм»

Автономная некоммерческая организация дополнительного образования

+7 (909) 3833677

XIII ЮРМОШ «АРХИТЕКТУРА И ИСКУССТВО»

В 2020-2021 учебном году проводится XIII Южно-Российская межрегиональная олимпиада школьников «Архитектура и искусство» по комплексу предметов (рисунок, живопись, композиция, черчение) (в проекте Перечня олимпиад школьников на 2020/21 учебный год на основании приказа Минобрнауки России от 27.08.2020 № 1125 под № 3. «Уровень олимпиады» 2.

Официальный сайт олимпиады <http://www.raaisfedu.ru> раздел Олимпиада

Олимпиада проводится для учащихся общеобразовательных учебных заведений 6-11 классов по комплексу предметов: рисунок, живопись, композиция, черчение и включает два отборочных этапа и заключительный этап:

- 1 этап Олимпиады (отборочный муниципальный) проводится на площадках олимпиады в очной и заочной форме в период с 1 ноября 2020 года по 25 декабря 2020 года.
- 2 этап Олимпиады (отборочный региональный) проводится на площадках олимпиады в очной форме 30 и 31 января 2021 года
- 3 этап Олимпиады (заключительный межрегиональный) проводится на более 55 площадках в очной форме на площадках олимпиады заключительного этапа в период с 11 по 14 марта 2021 г.

Муниципальное автономное учреждение дополнительного образования городского округа Королев Московской области «Школа искусств»

Россия, Московская область, город Королев, улица Пионерская, дом 41А

Телефон: +7 (495) 511-24-09
E-mail: shkola_isk@mail.ru

ЮРМОШ Южно-Российская межрегиональная олимпиада школьников

График проведения XIII Южно-Российская межрегиональная олимпиада школьников «Архитектура и искусство» по комплексу предметов (рисунок, живопись, композиция, черчение) на базе МАУ ДО «Школа искусств»

Академия архитектуры и искусств ЮФУ: <http://www.raai.sfedu.ru/>

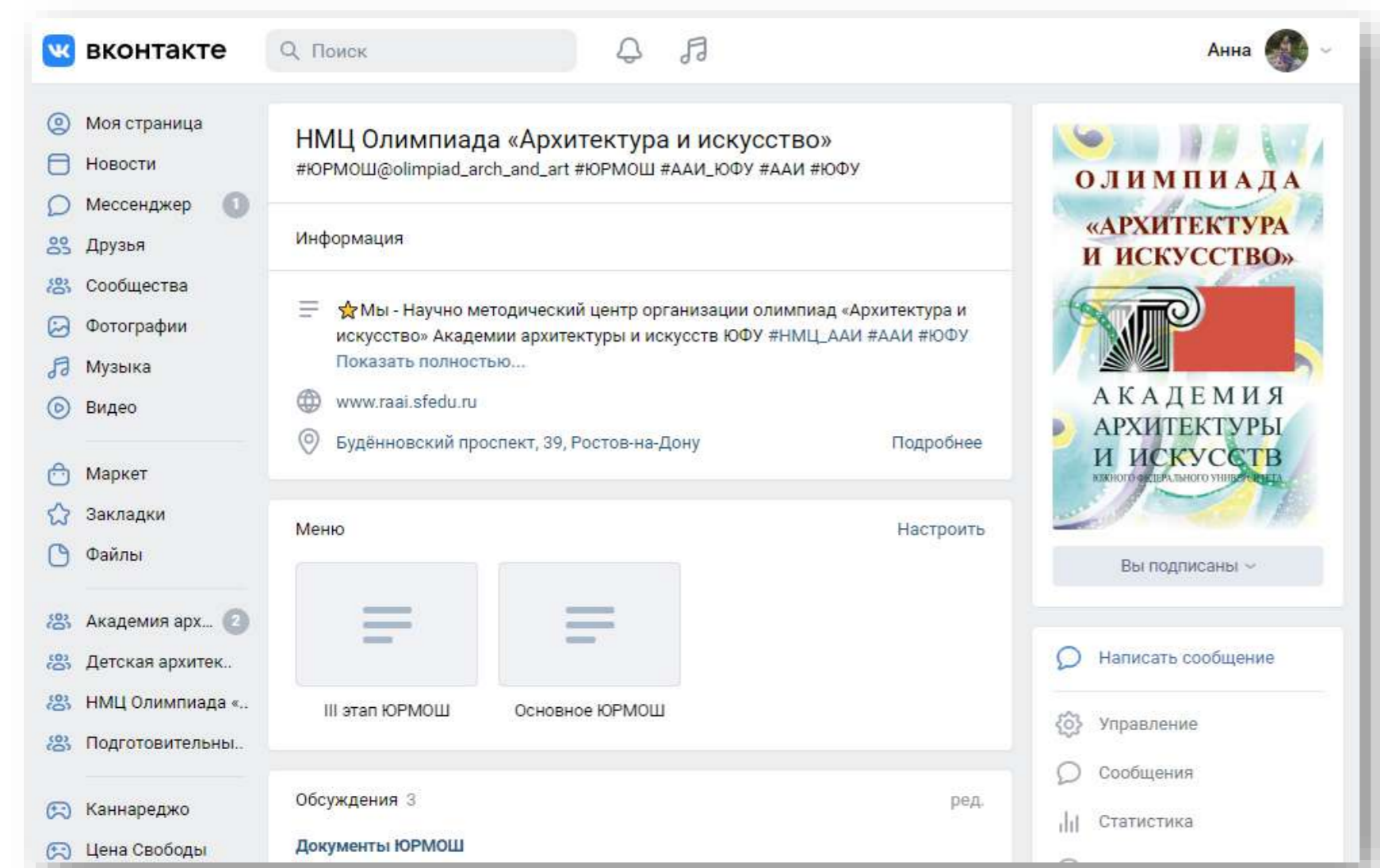

ВКонтакте

Моя страница

Новости

Мессенджер

Друзья

Сообщества

Фотографии

Музыка

Видео

Маркет

Закладки

Файлы

Академия арх...

Детская архитек...

НМЦ Олимпиада «...

Подготовительны...

Каннареджо

Цена Свободы

НМЦ Олимпиада «Архитектура и искусство»

#ЮРМОШ #олимпиад_arch_and_art #ЮРМОШ #ААИ_ЮФУ #ААИ #ЮФУ

Информация

Мы - Научно методический центр организации олимпиад «Архитектура и искусство» Академии архитектуры и искусств ЮФУ #НМЦ_ААИ #ААИ #ЮФУ

Показать полностью...

www.raai.sfedu.ru

Будёновский проспект, 39, Ростов-на-Дону

Вы подписаны

Написать сообщение

Управление

Сообщения

Статистика

Обсуждения 3

Документы ЮРМОШ

ААИ ЮФУ: https://vk.com/olimpiad_arch_and_art



ЮФУ открывает свои двери для вас

Уважаемые абитуриенты!
Подать документы для поступления
в Южный федеральный университет
можно лично в приёмную комиссию
информация о местах расположения
пунктов приёма документов будет
опубликована дополнительно

По почте

344006, г.Ростов-на-Дону,
ул.Большая Садовая, 105/42.

26/7/16
Завершения
приёма
документов



**ФОТО РАБОТ победителей и призеров
Южно-Российской межрегиональной
олимпиады школьников
«Архитектура и искусство»**



Фото работ победителей и призеров среди школьников 10 и 11 классов по номинации «Рисунок»



Фото работ победителей и призеров
среди школьников 8-9 классов по номинации «Рисунок»

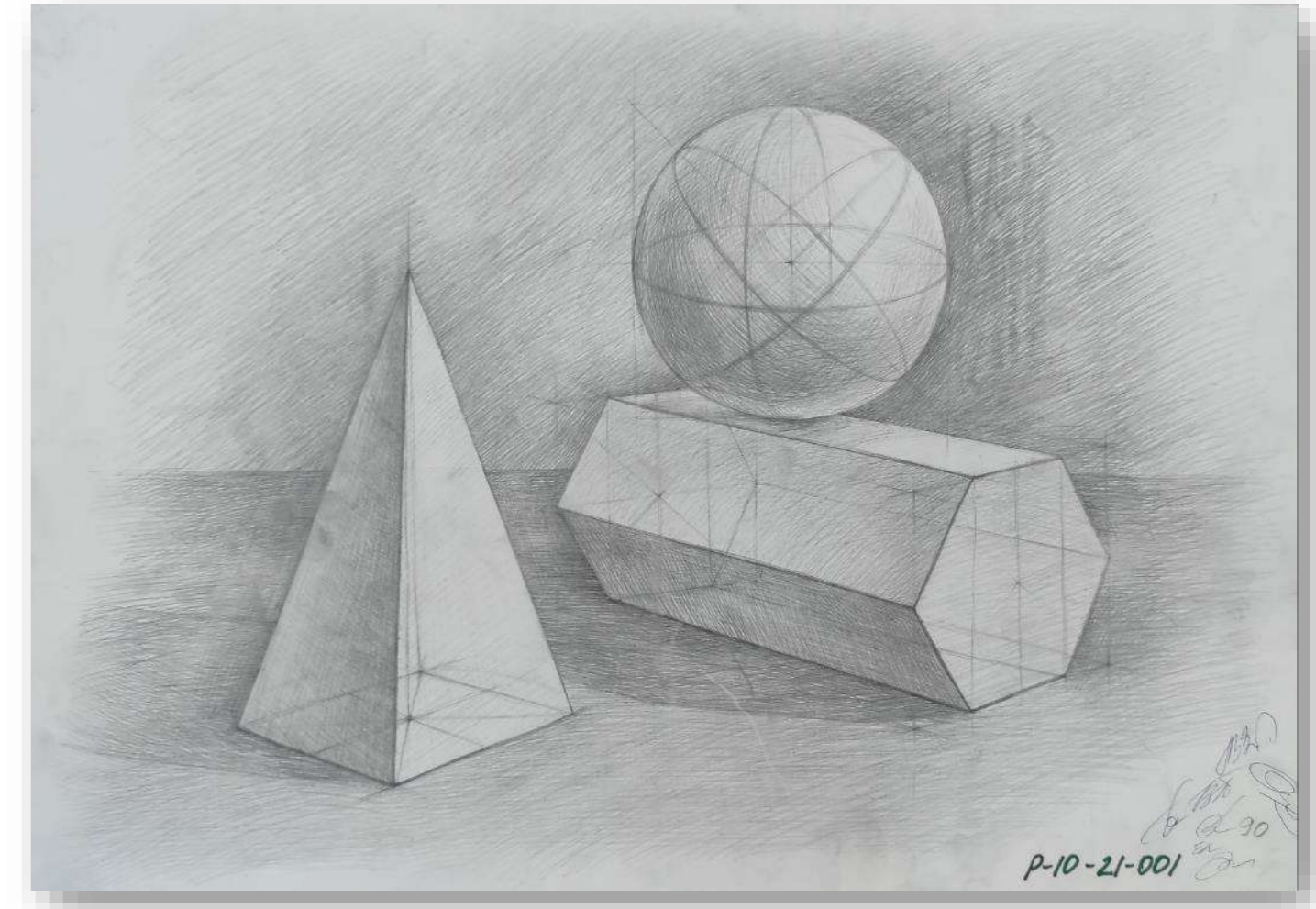
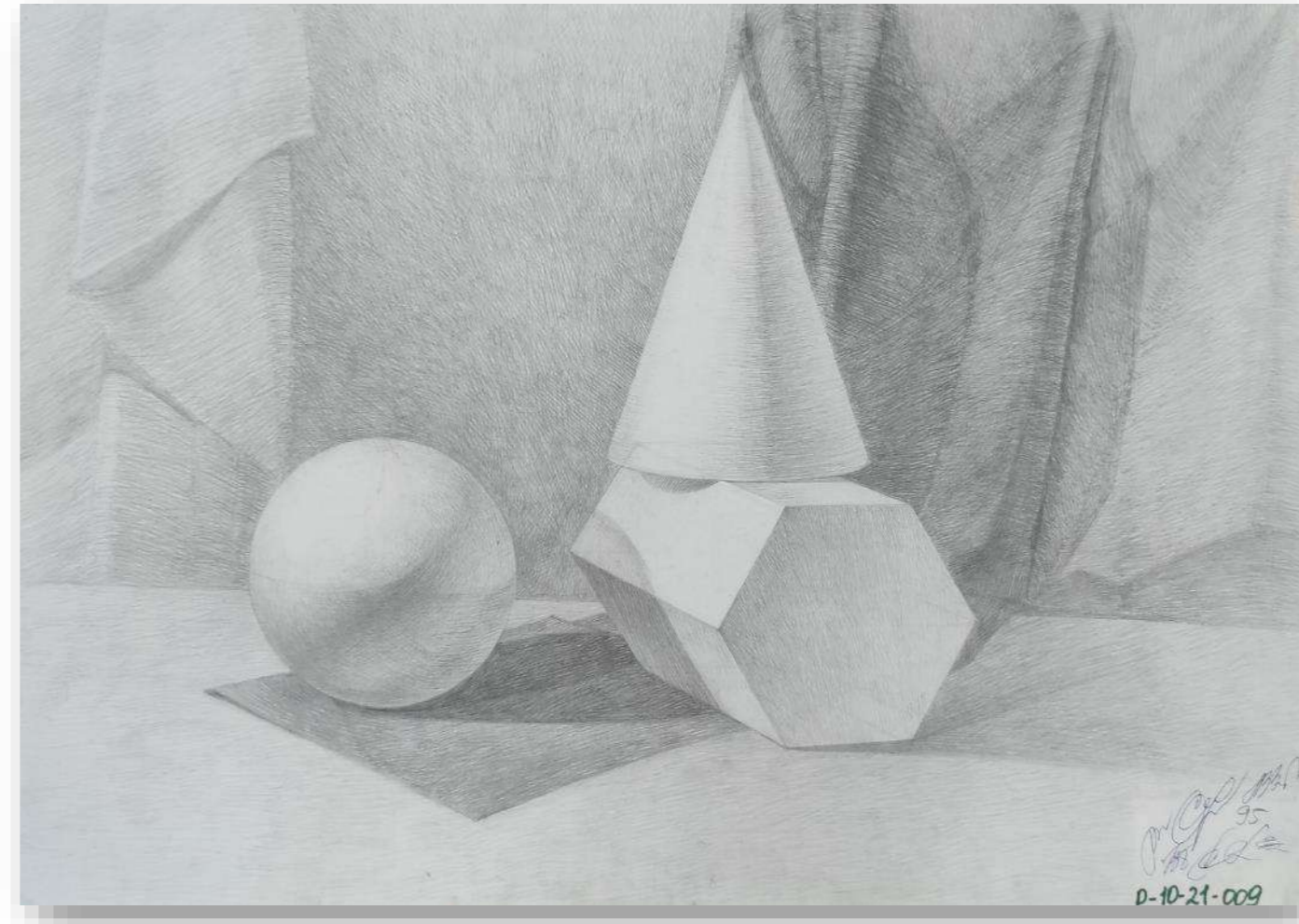
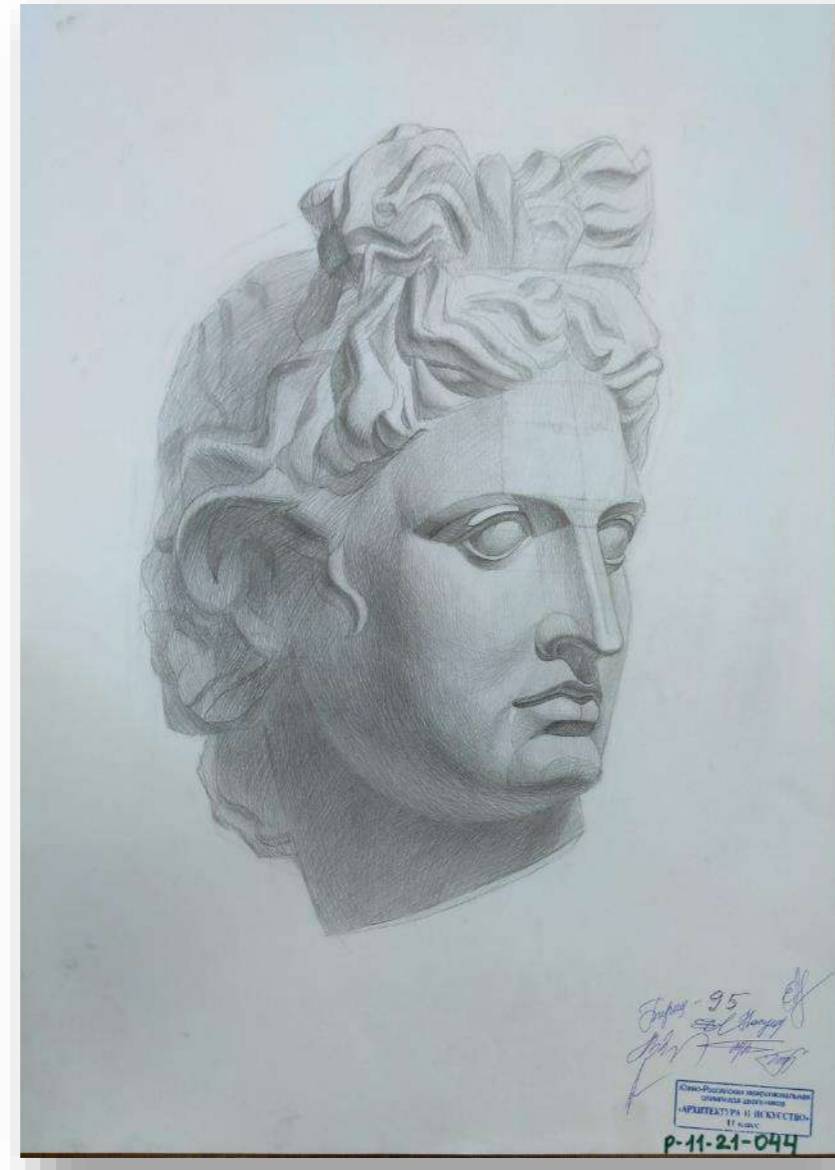

Фото работ победителей и призеров
среди школьников 11 классов по номинации «Живопись»

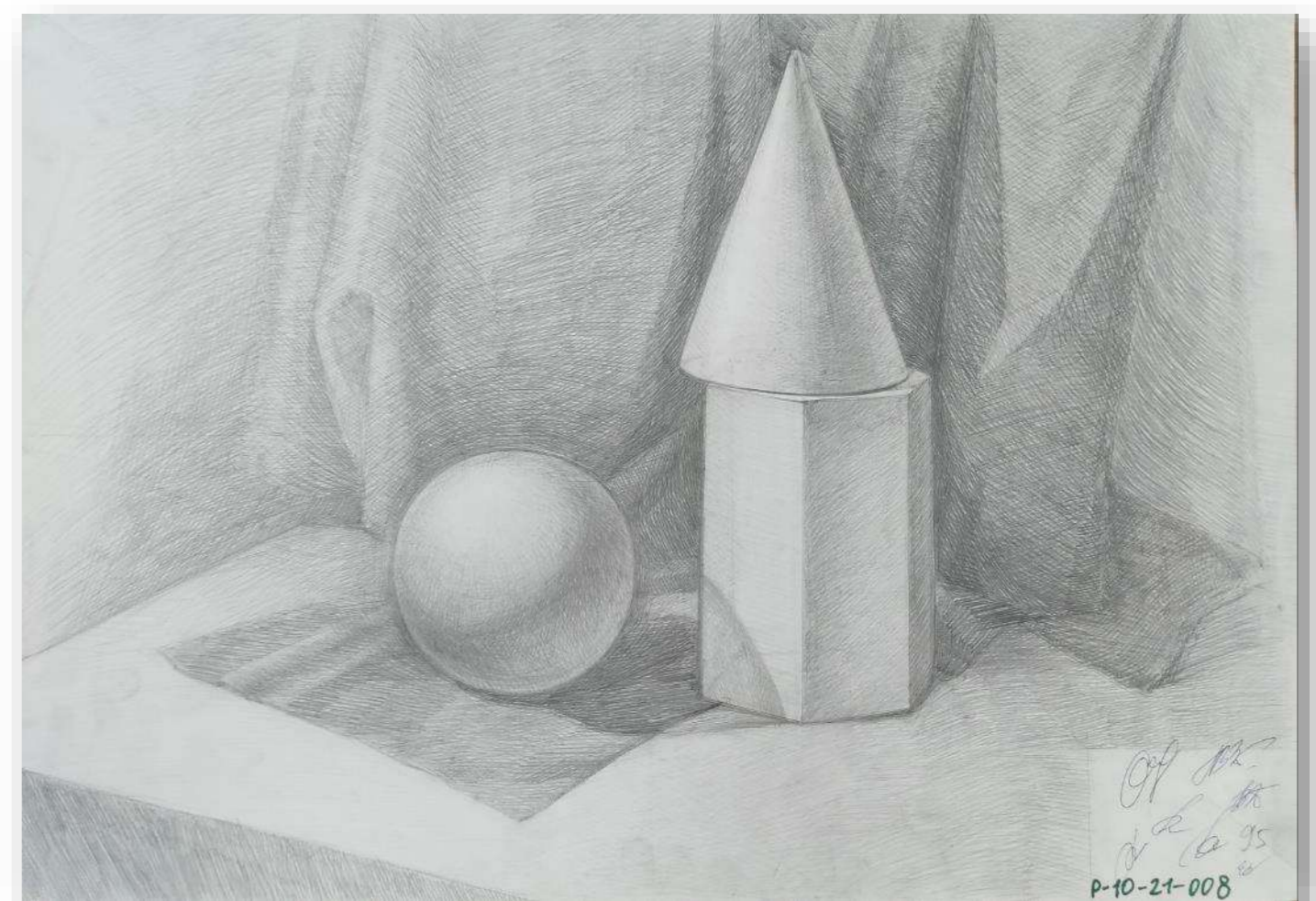
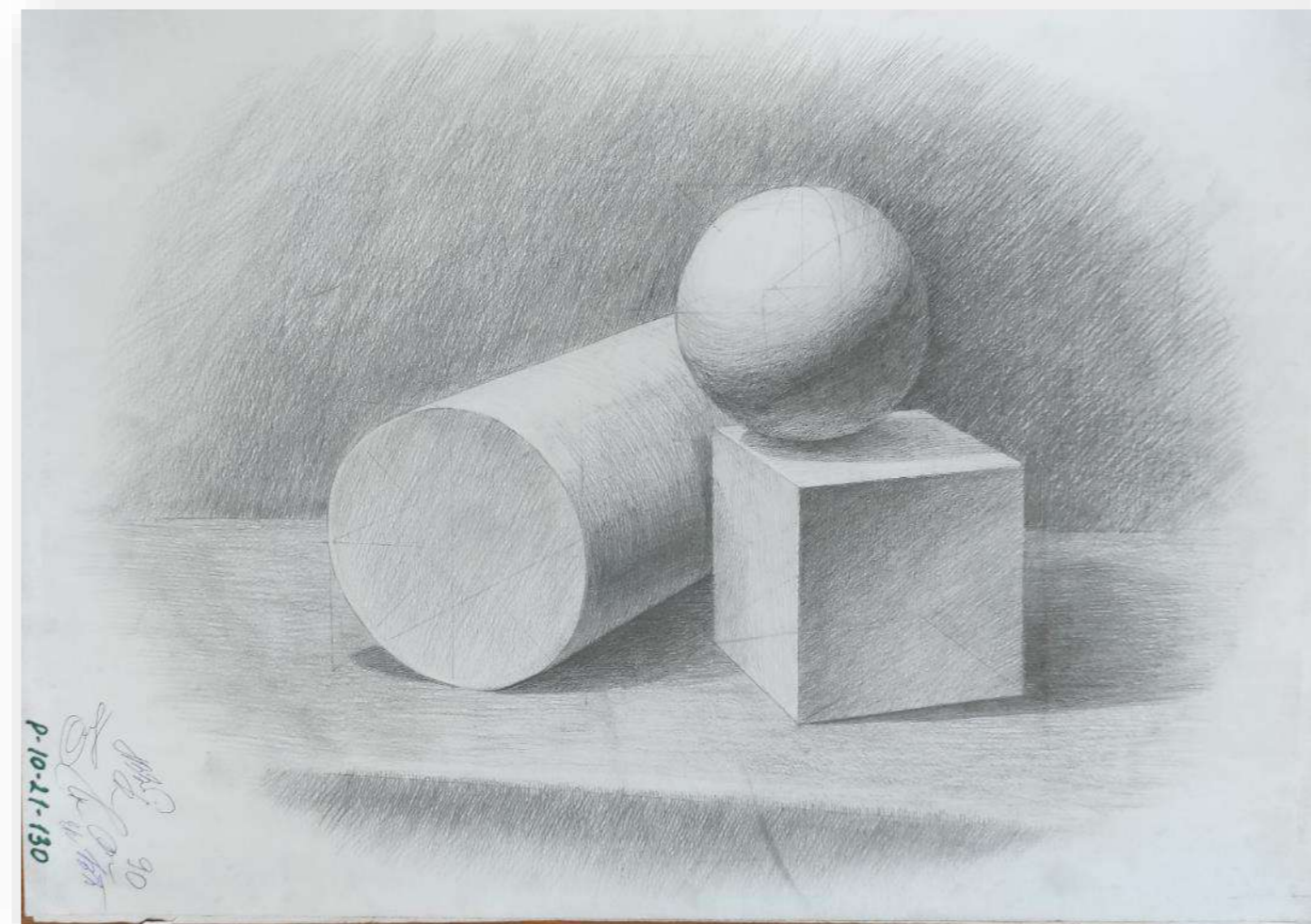
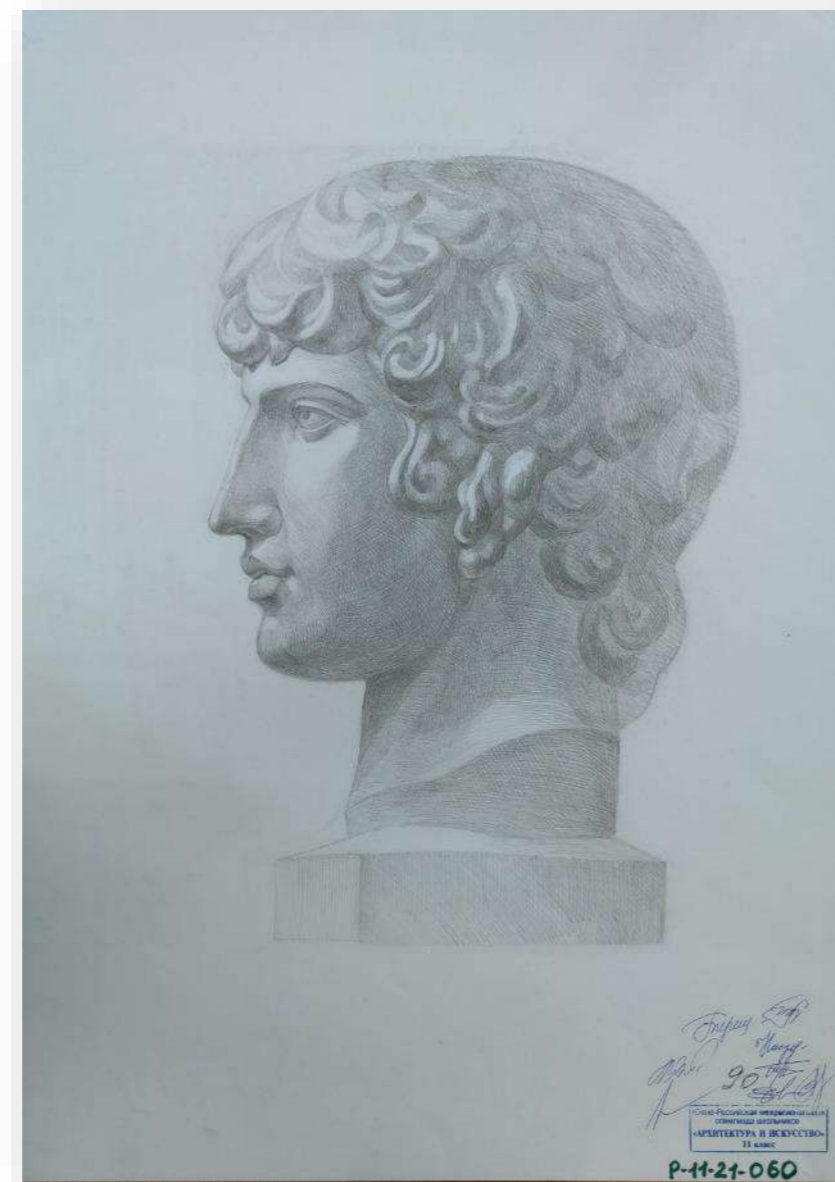
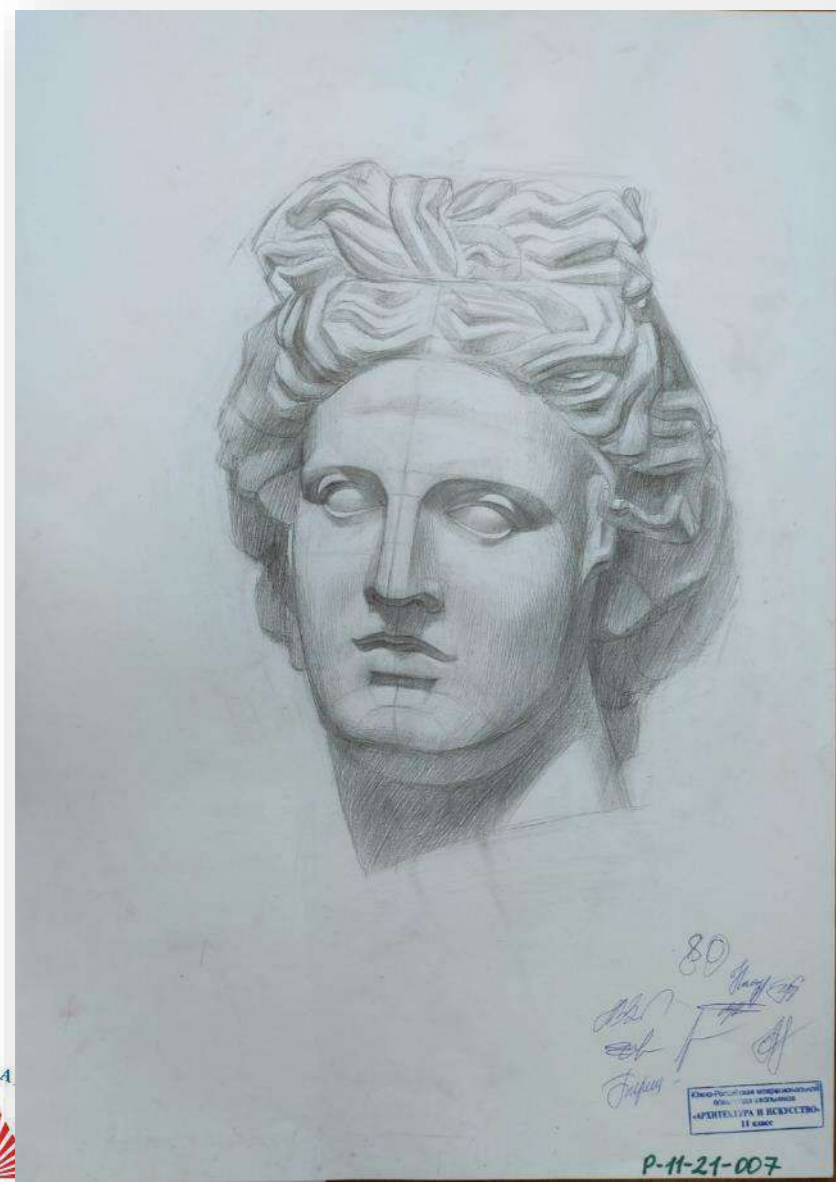

Фото работ победителей и призеров среди школьников
10 классов по номинации «Живопись»

Фото работ победителей и призеров
среди школьников 8-9 классов по номинации «Живопись»

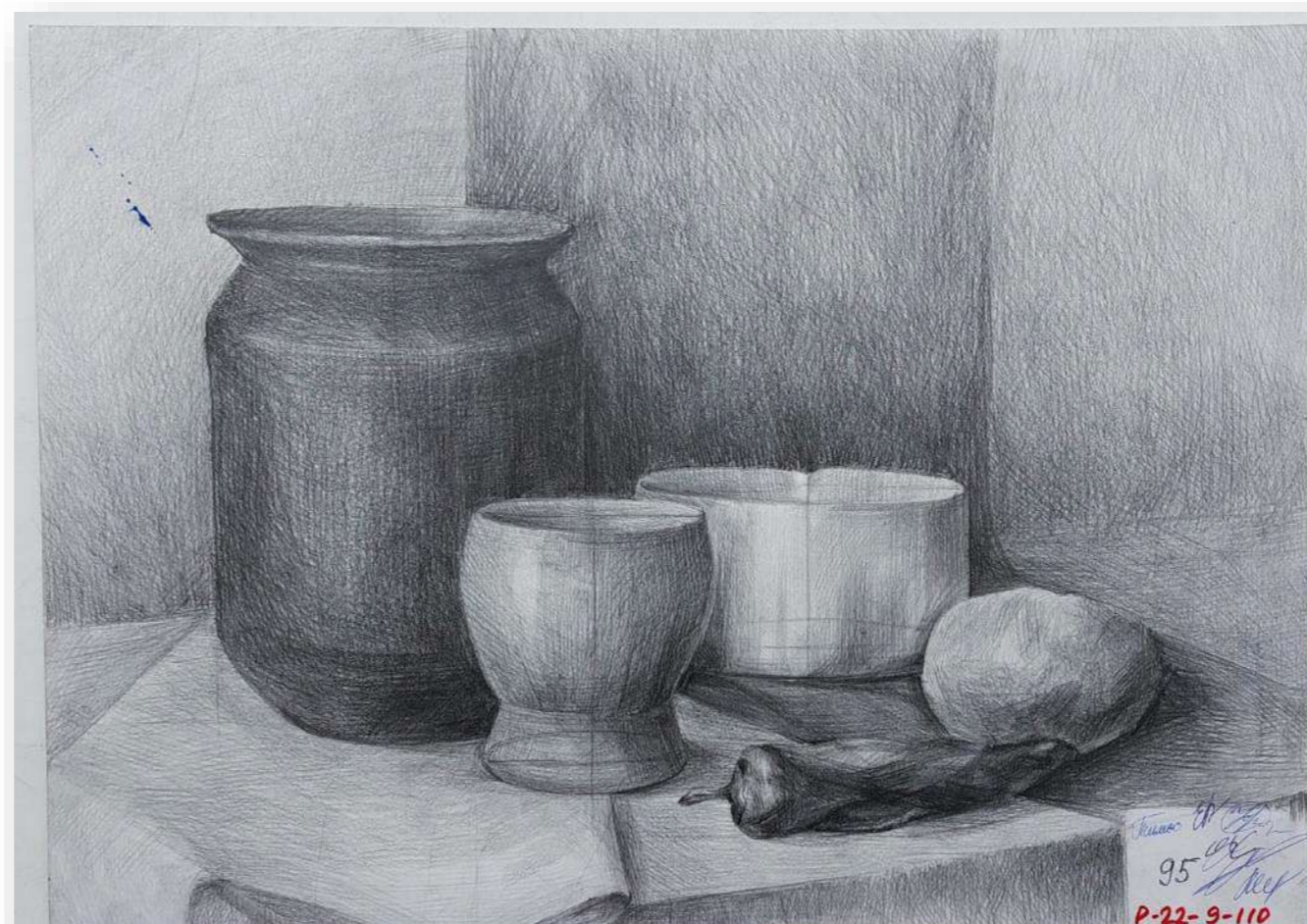
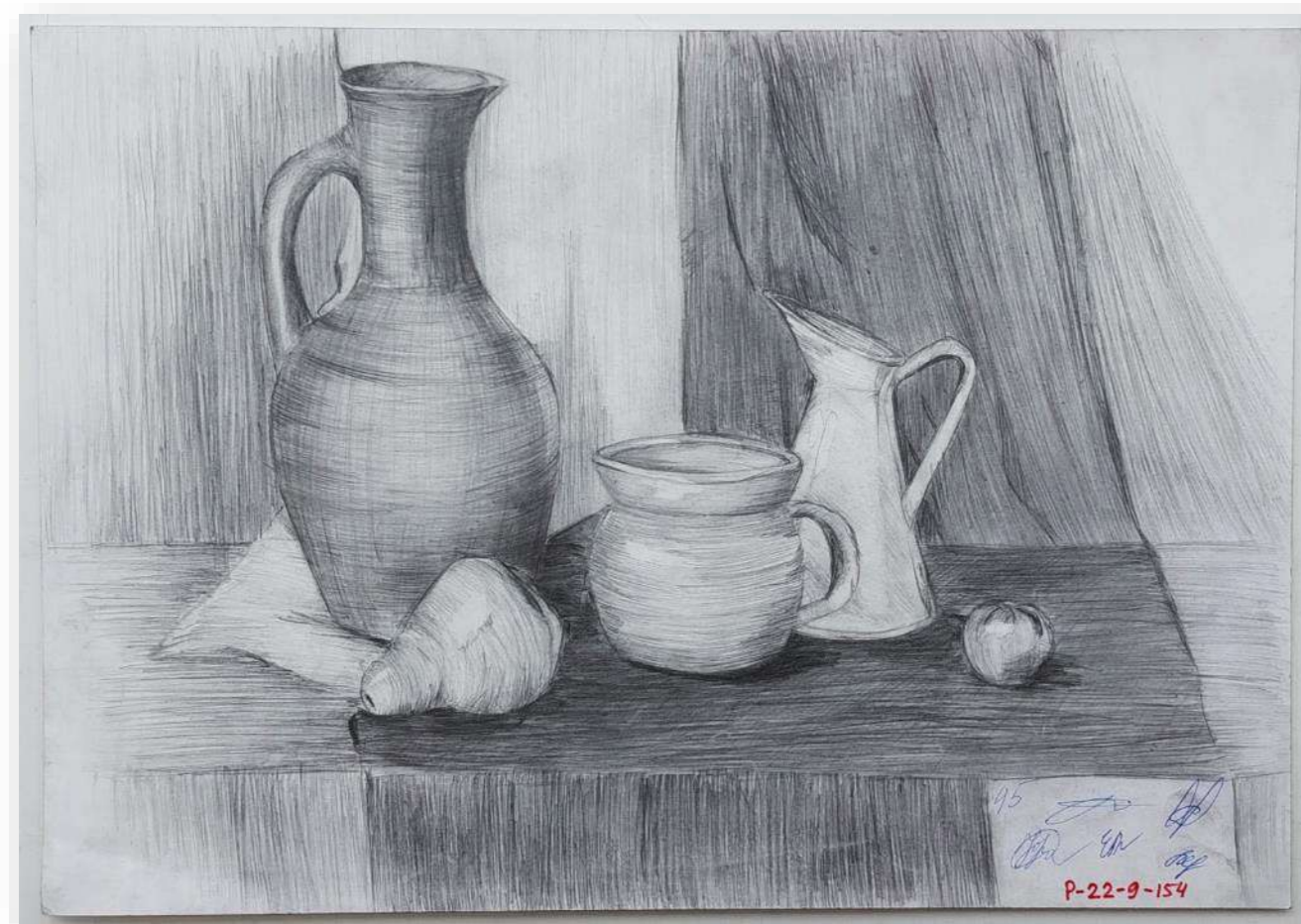
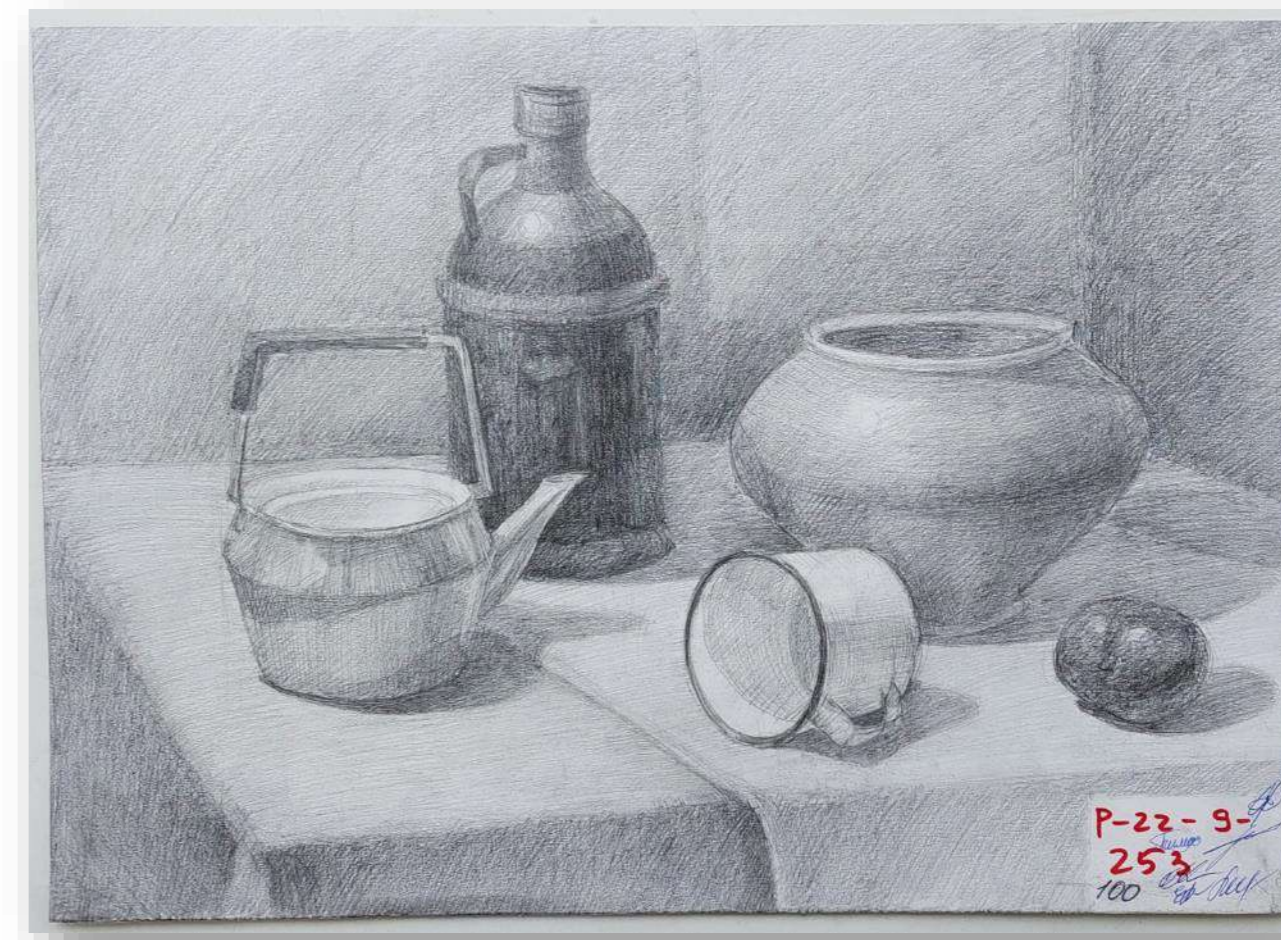

Фото работ победителей и призеров среди школьников 11 классов по номинации «Композиция»

Фото работ победителей и призеров среди школьников 10 классов по номинации «Композиция»



Фото работ победителей и призеров среди школьников 8-9 классов по номинации «Композиция тематическая»

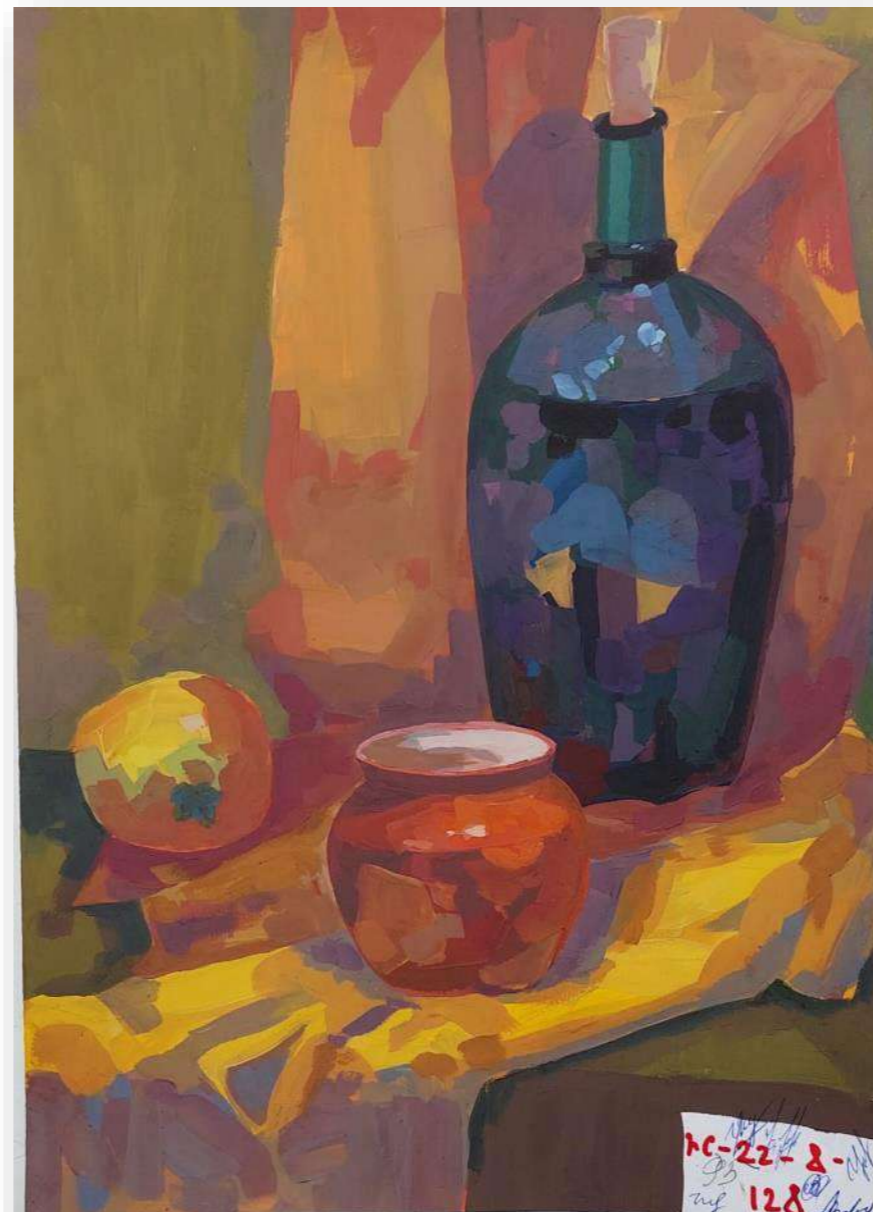
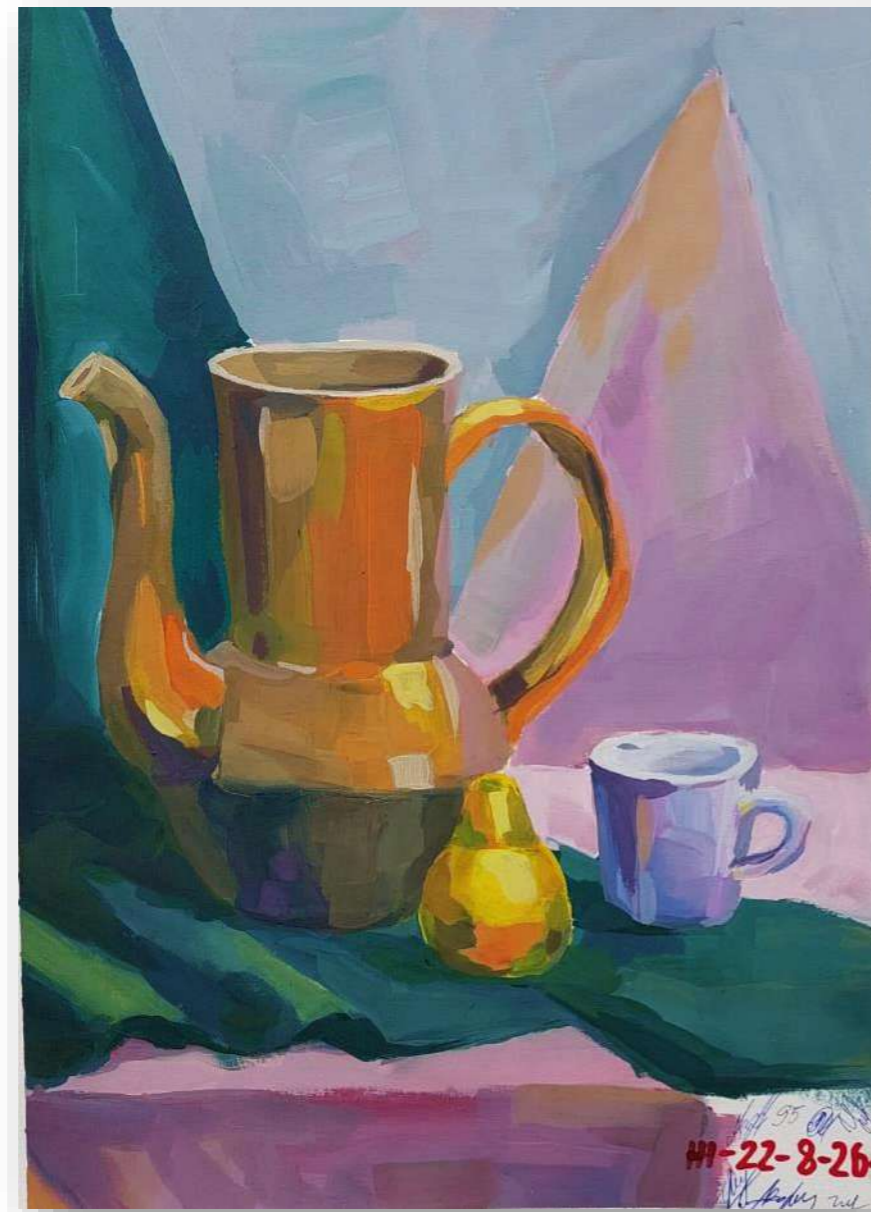
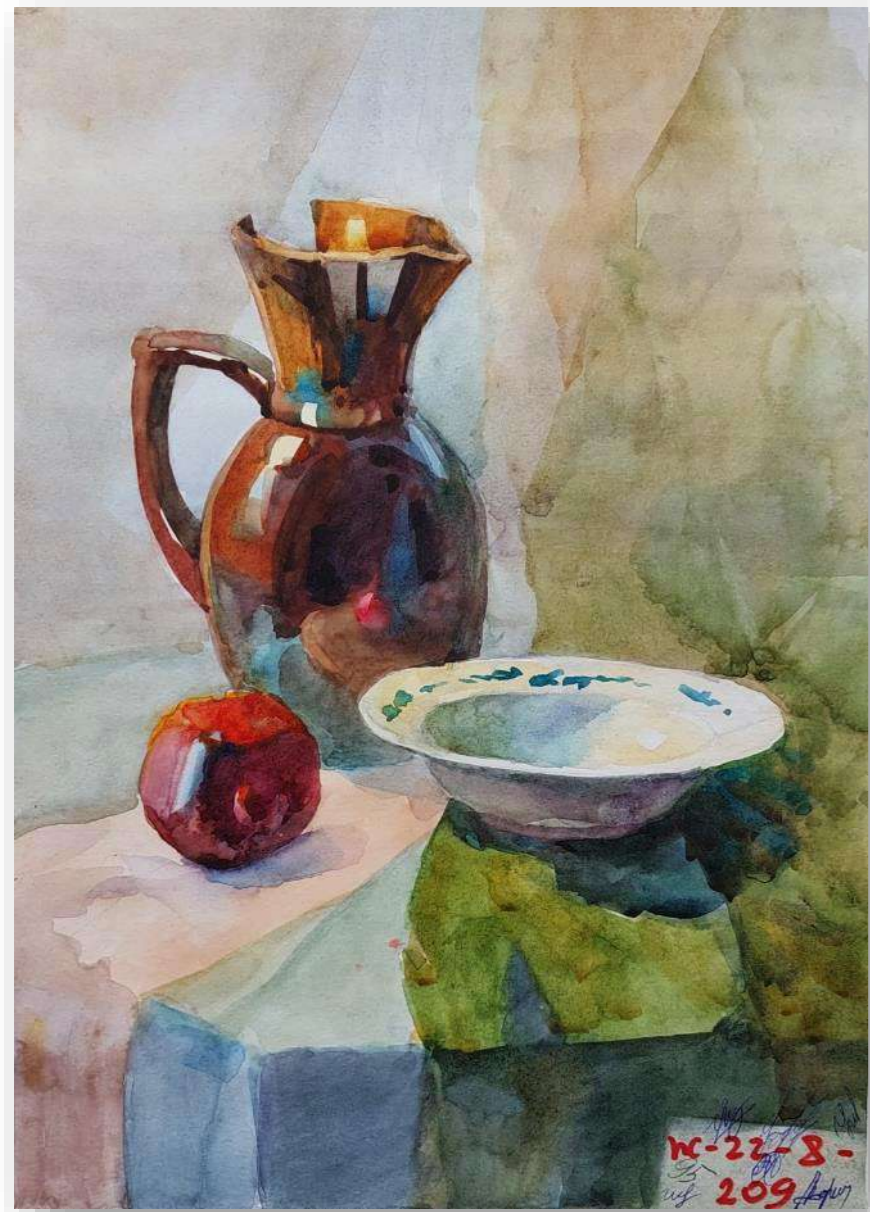

Фото работ победителей и призеров
среди школьников 11 классов
по номинации «Композиция»

Фото работ победителей и призеров
среди школьников 10 классов по номинации «Композиция»



Фото работ победителей и призеров среди школьников 11 классов по номинации «Черчение»

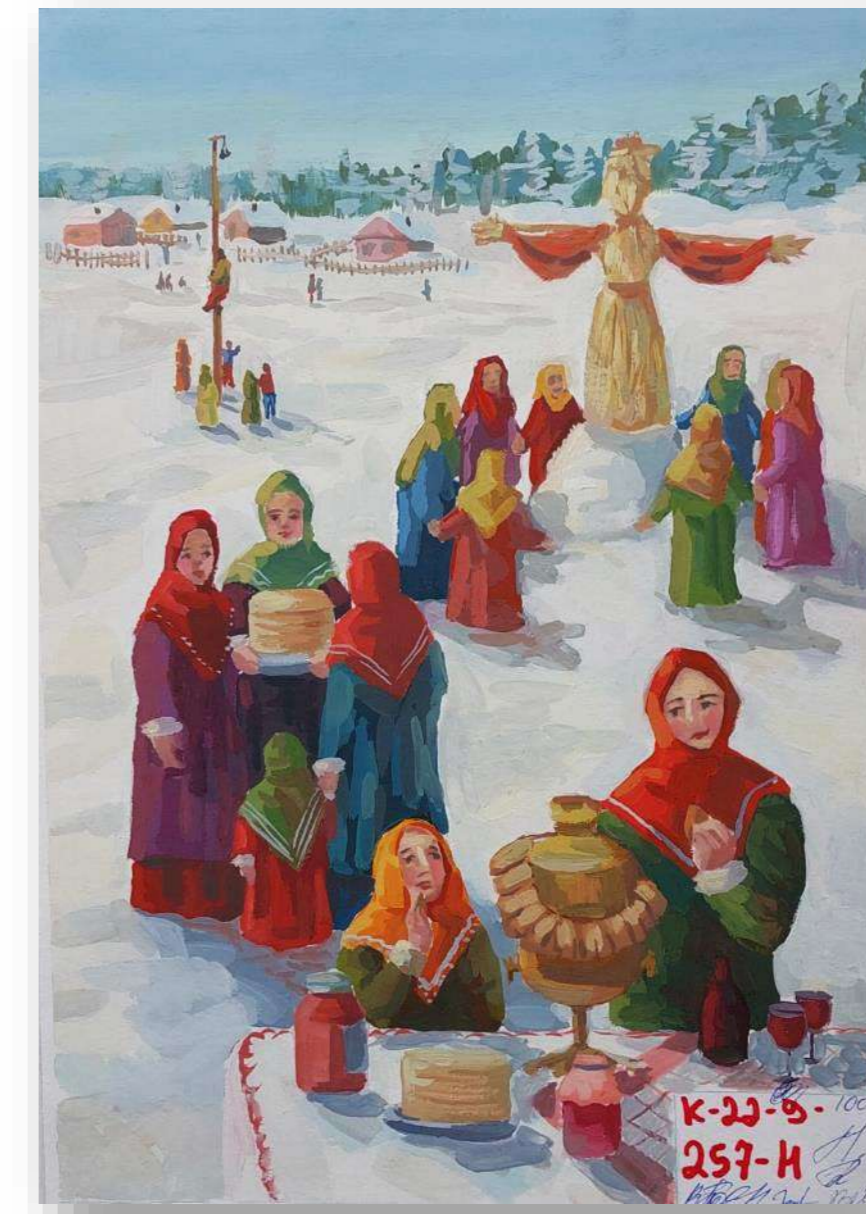

Фото работ победителей и призеров среди школьников 10 классов по номинации «Черчение»

ПРИГЛАШАЕМ ПРИНЯТЬ УЧАСТИЕ В XVII ОЛИМПИАДЕ В 2024 - 2025 УЧЕБНОМ ГОДУ!

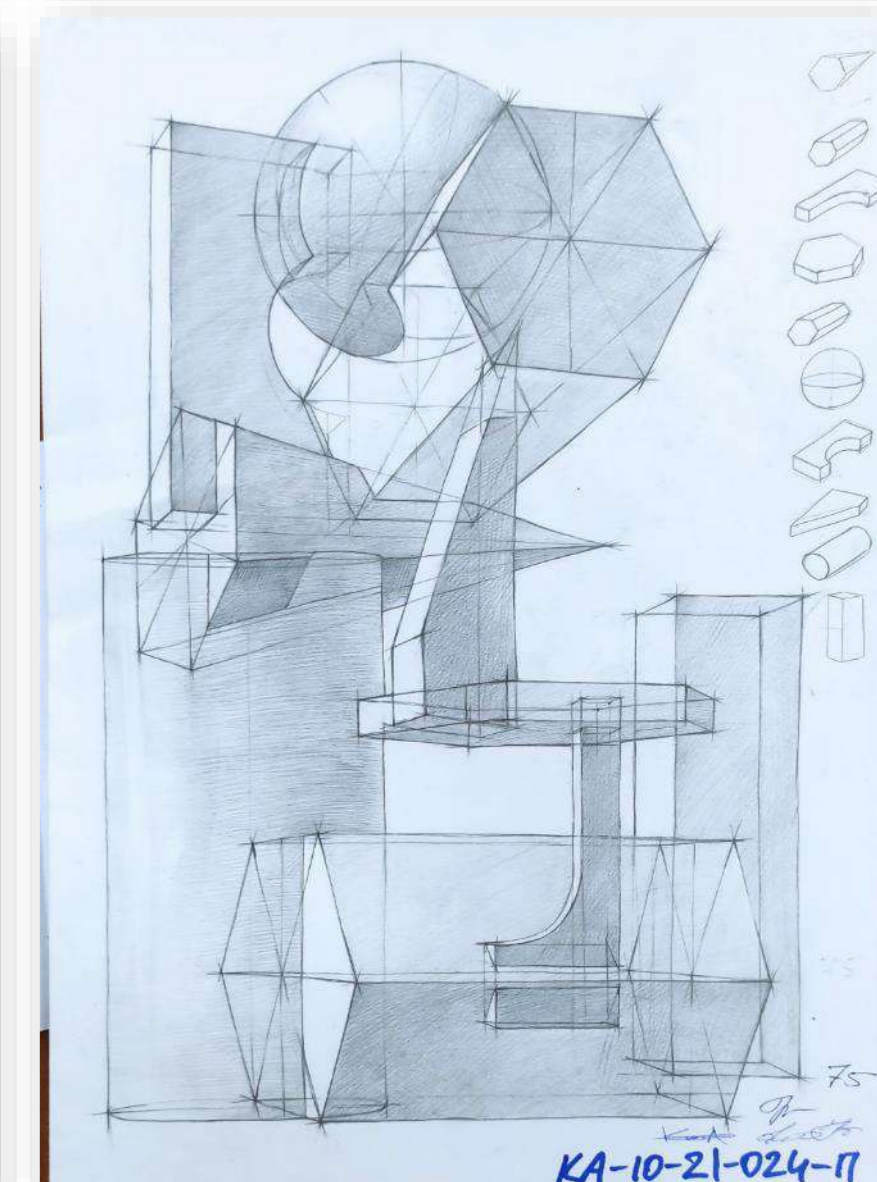
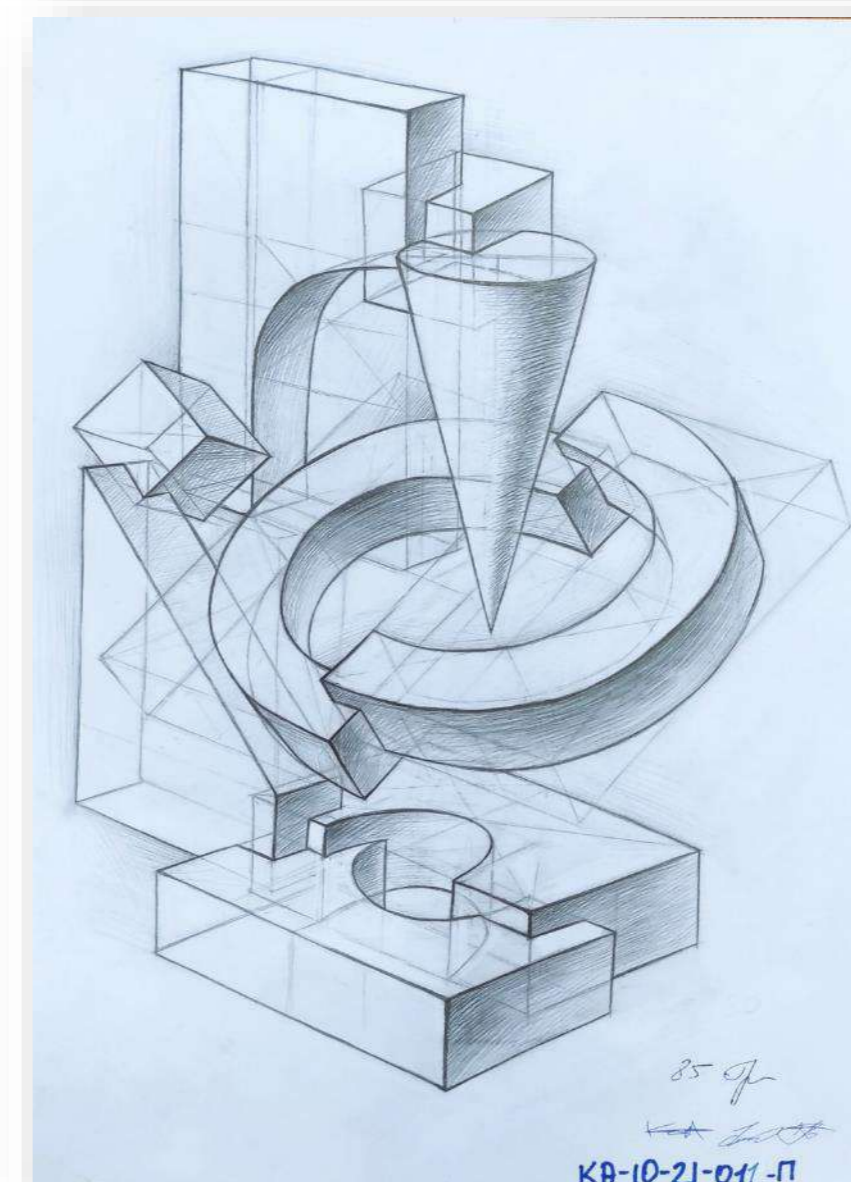
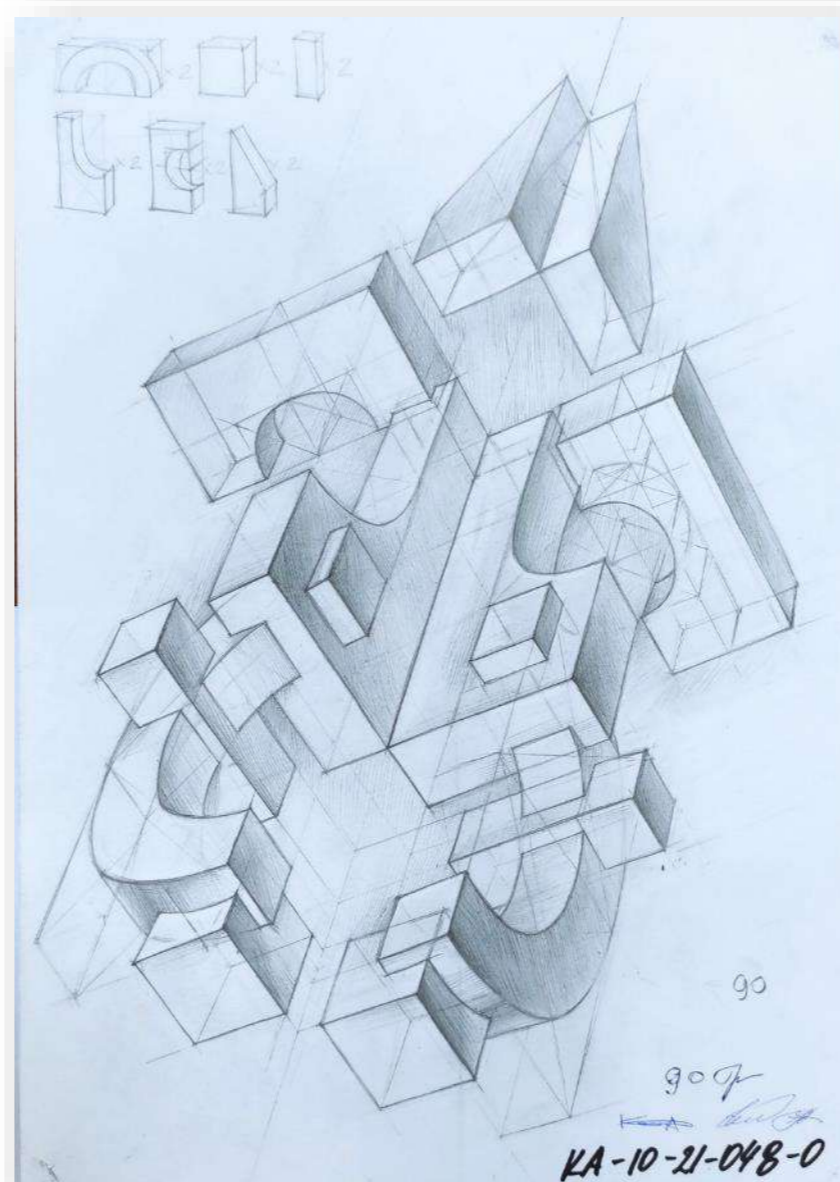
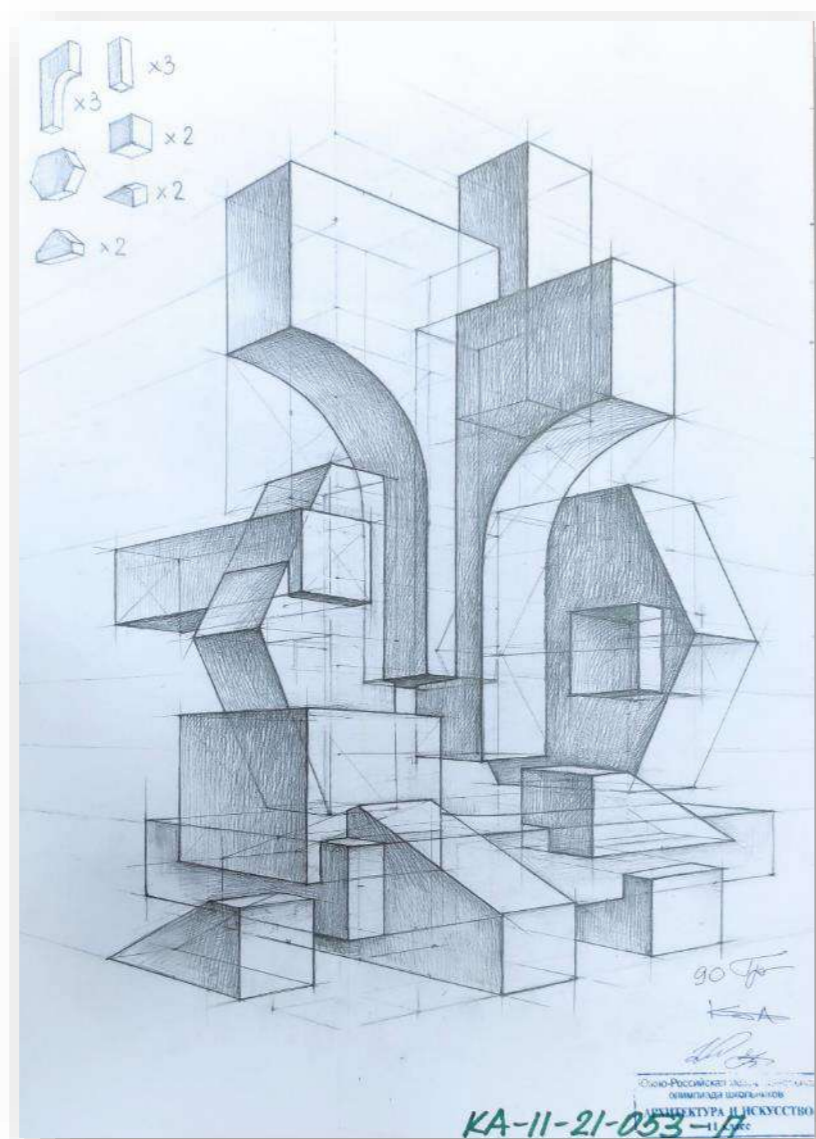
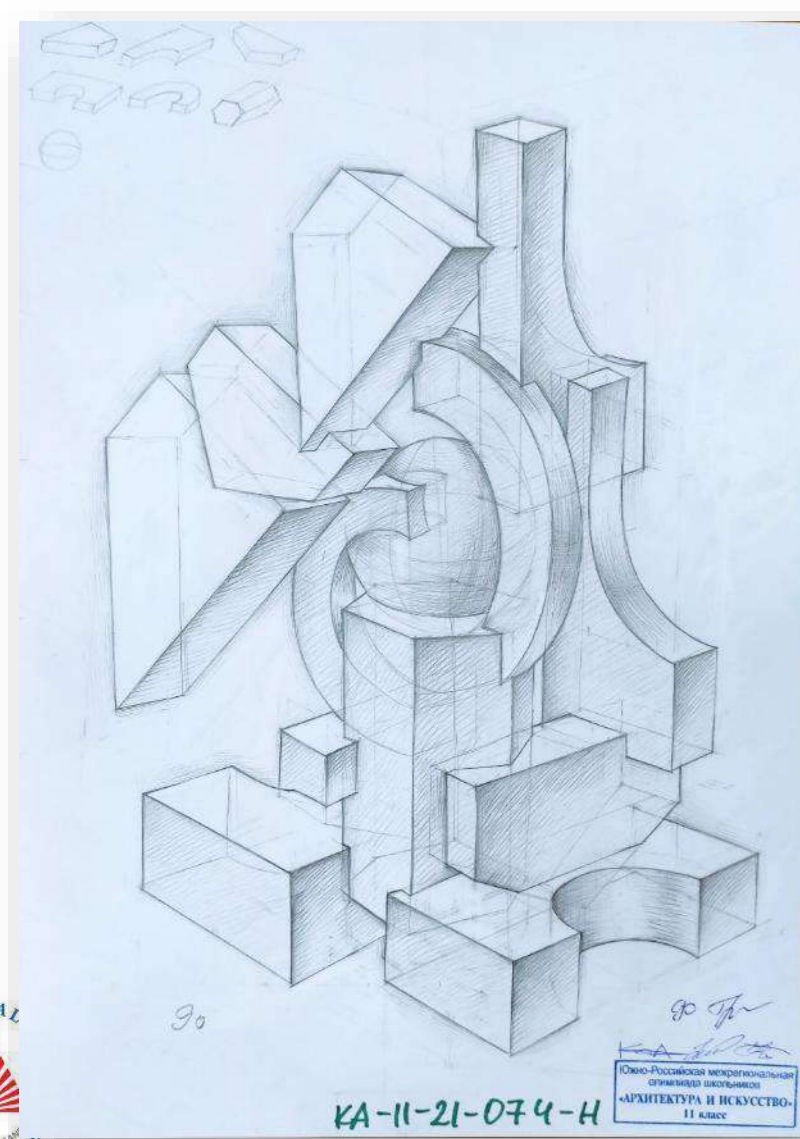
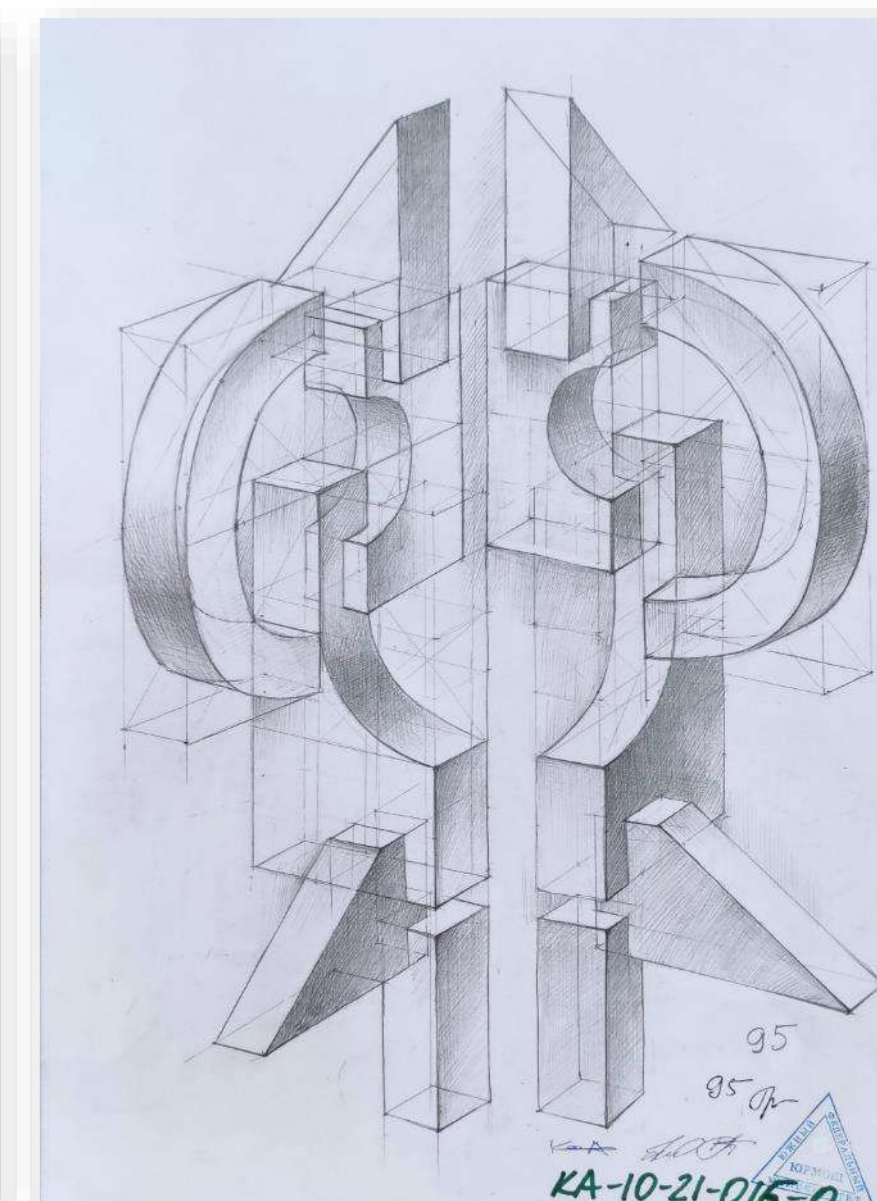
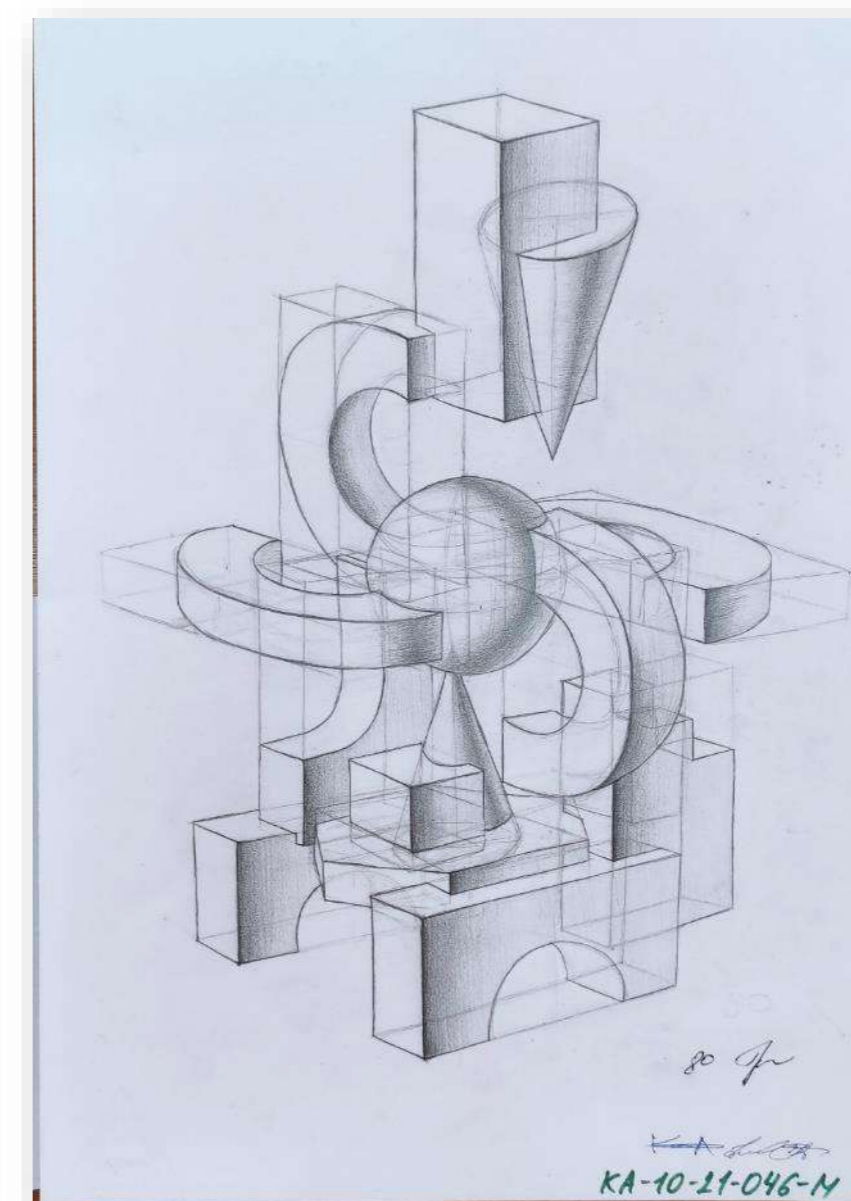
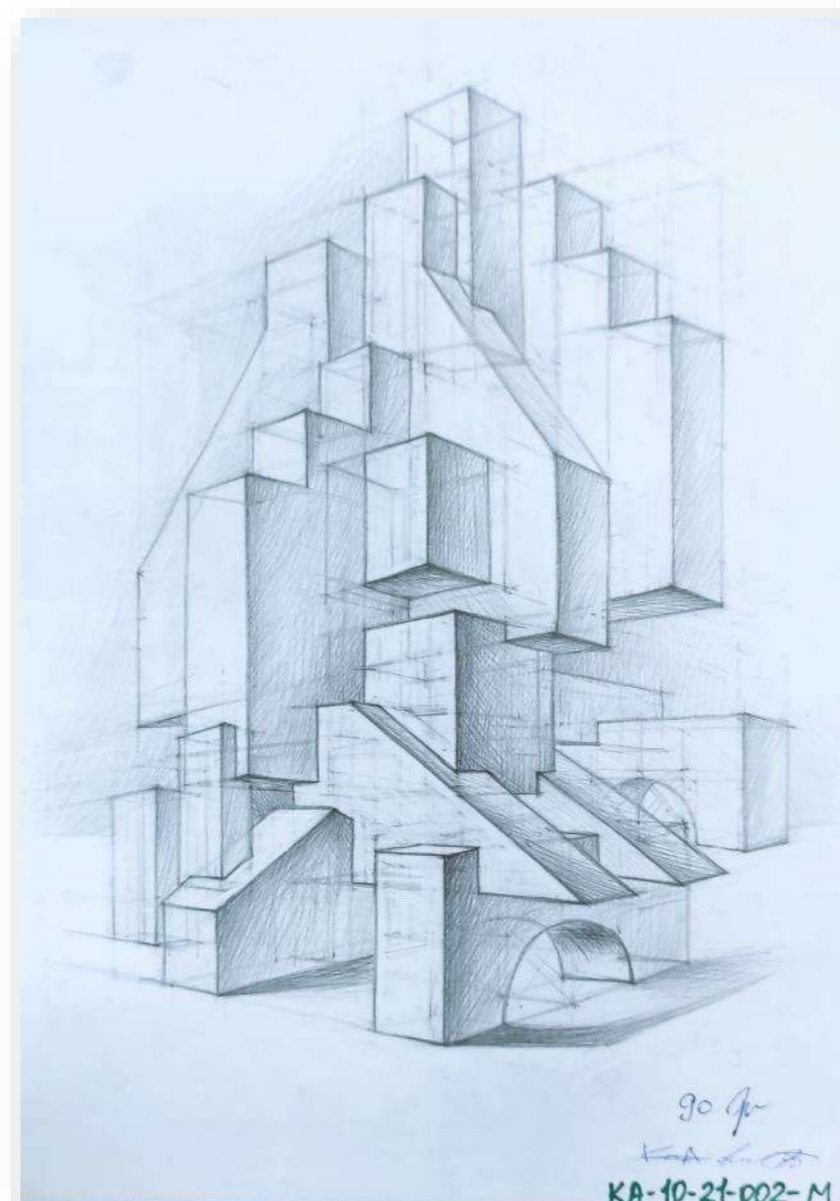
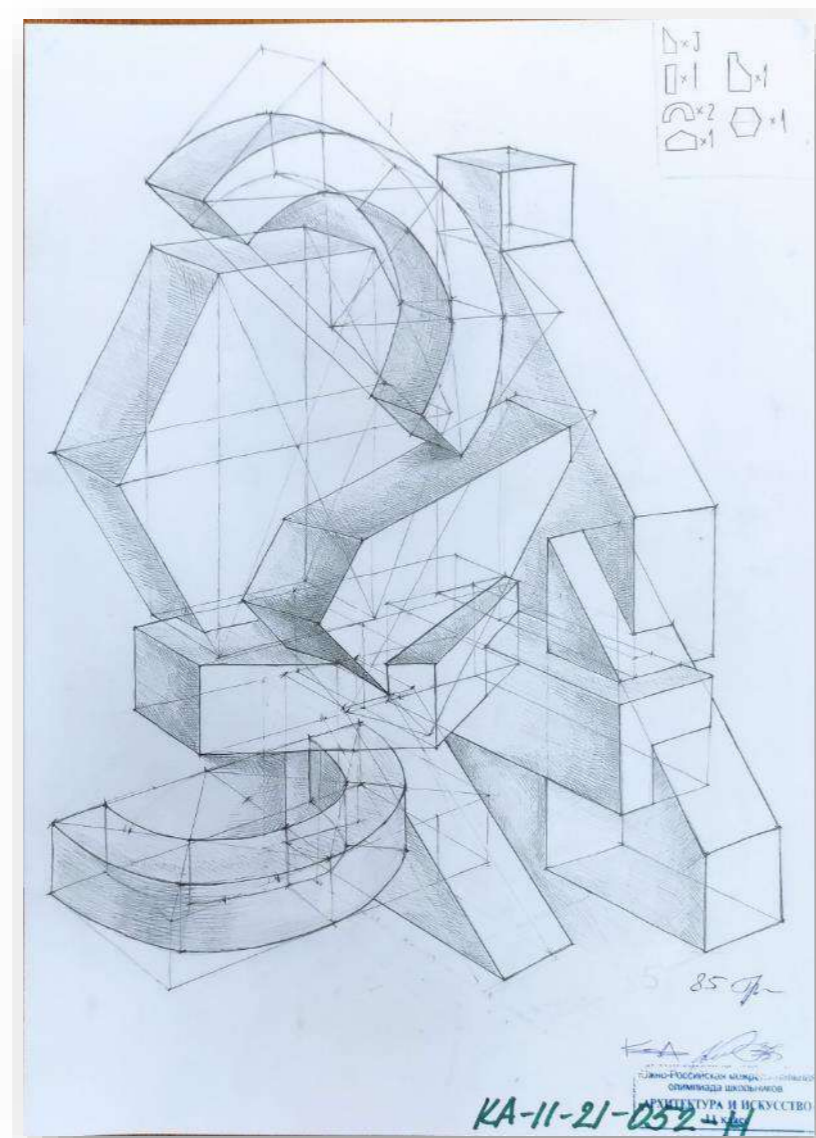
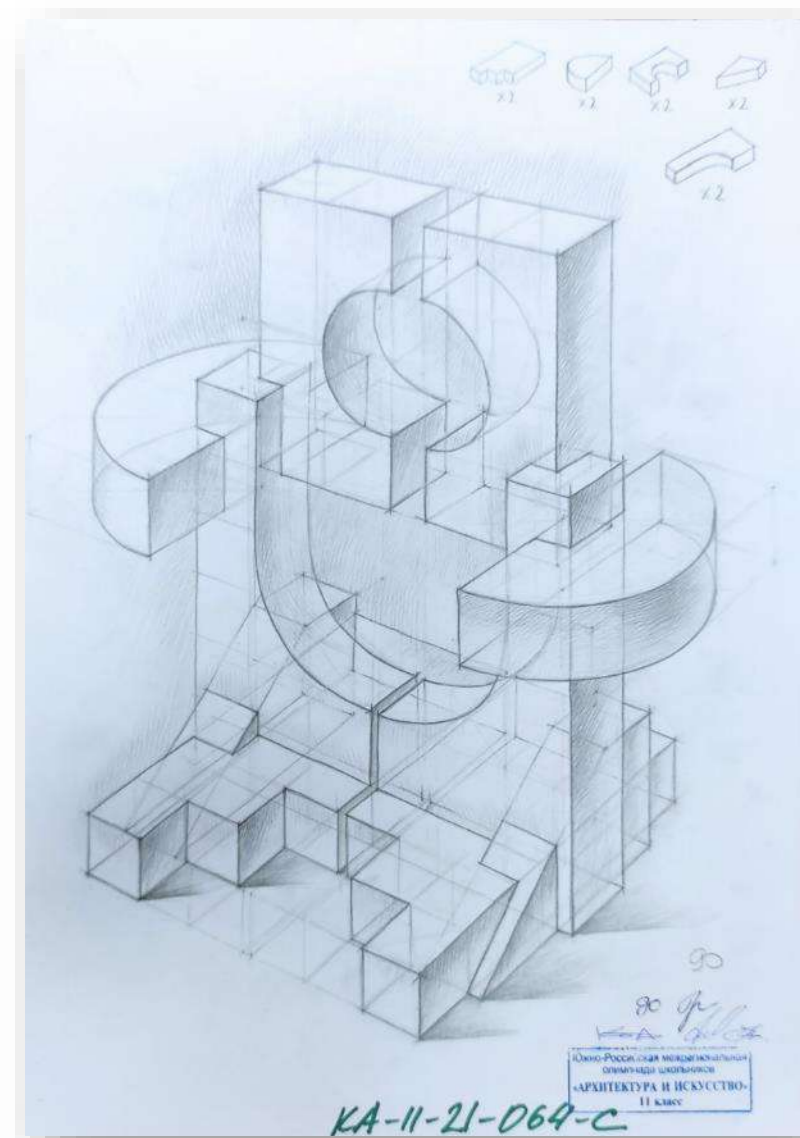
Научно-методический центр

Южно-Российской межрегиональной олимпиады «Архитектура и искусство»

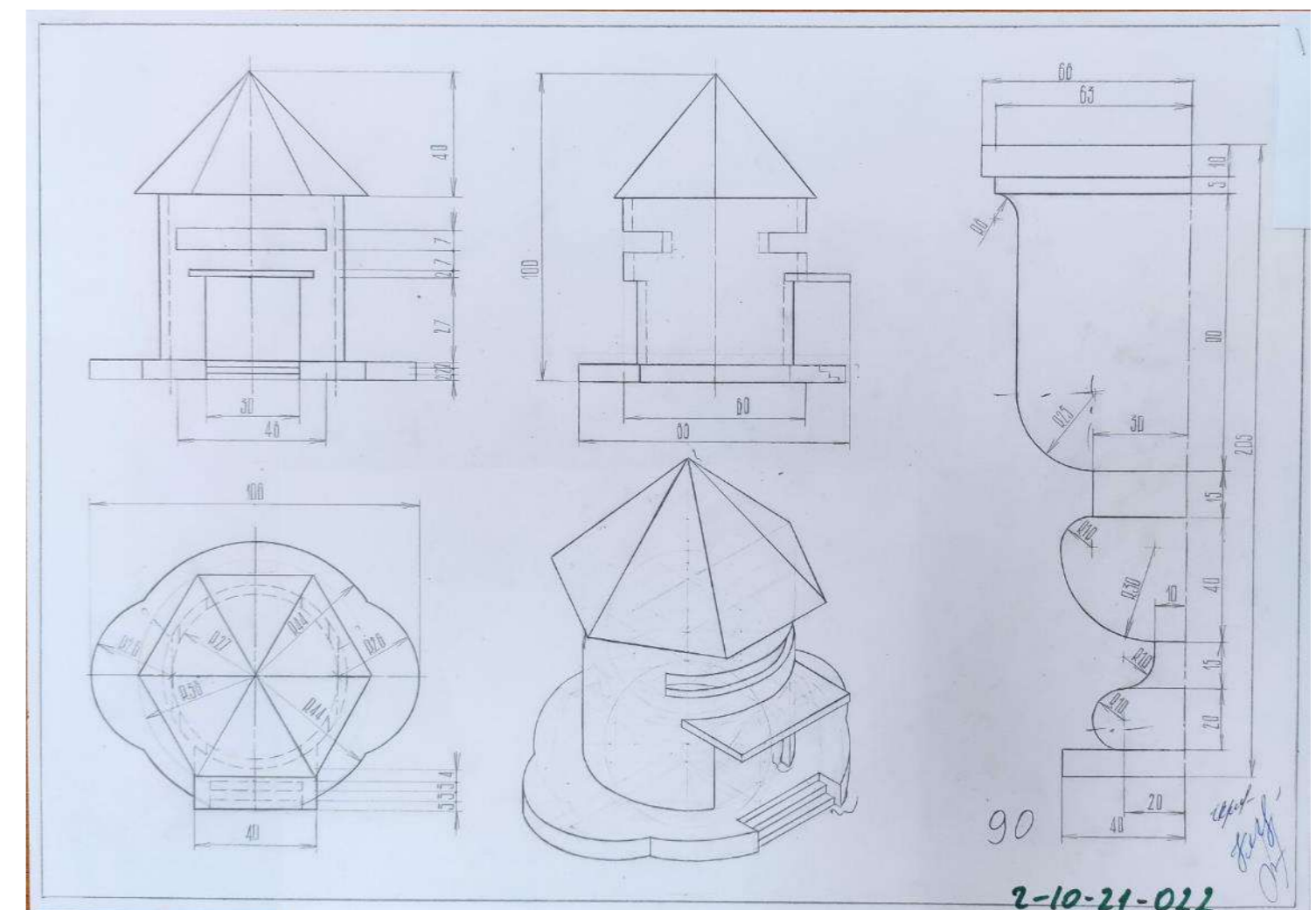
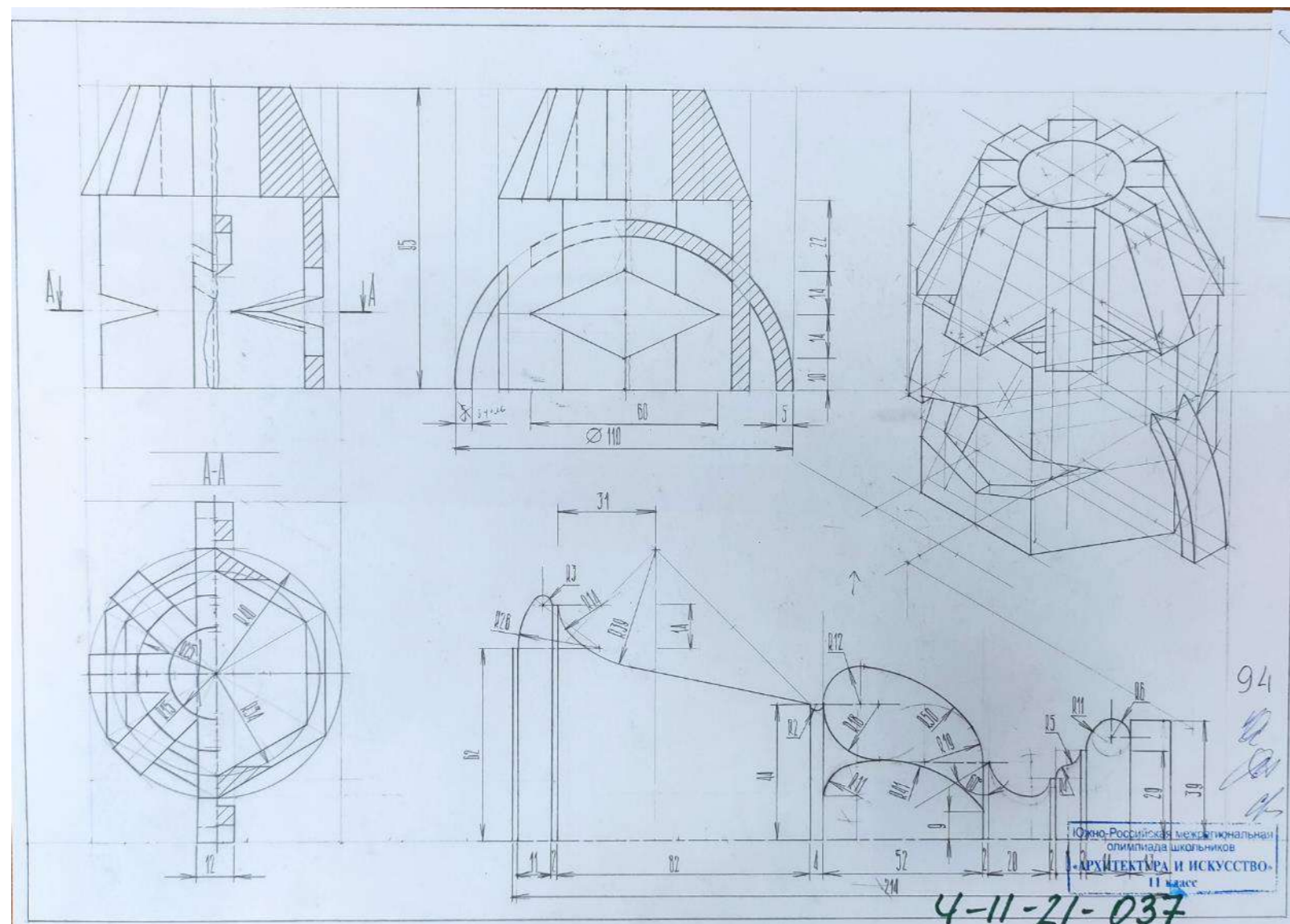
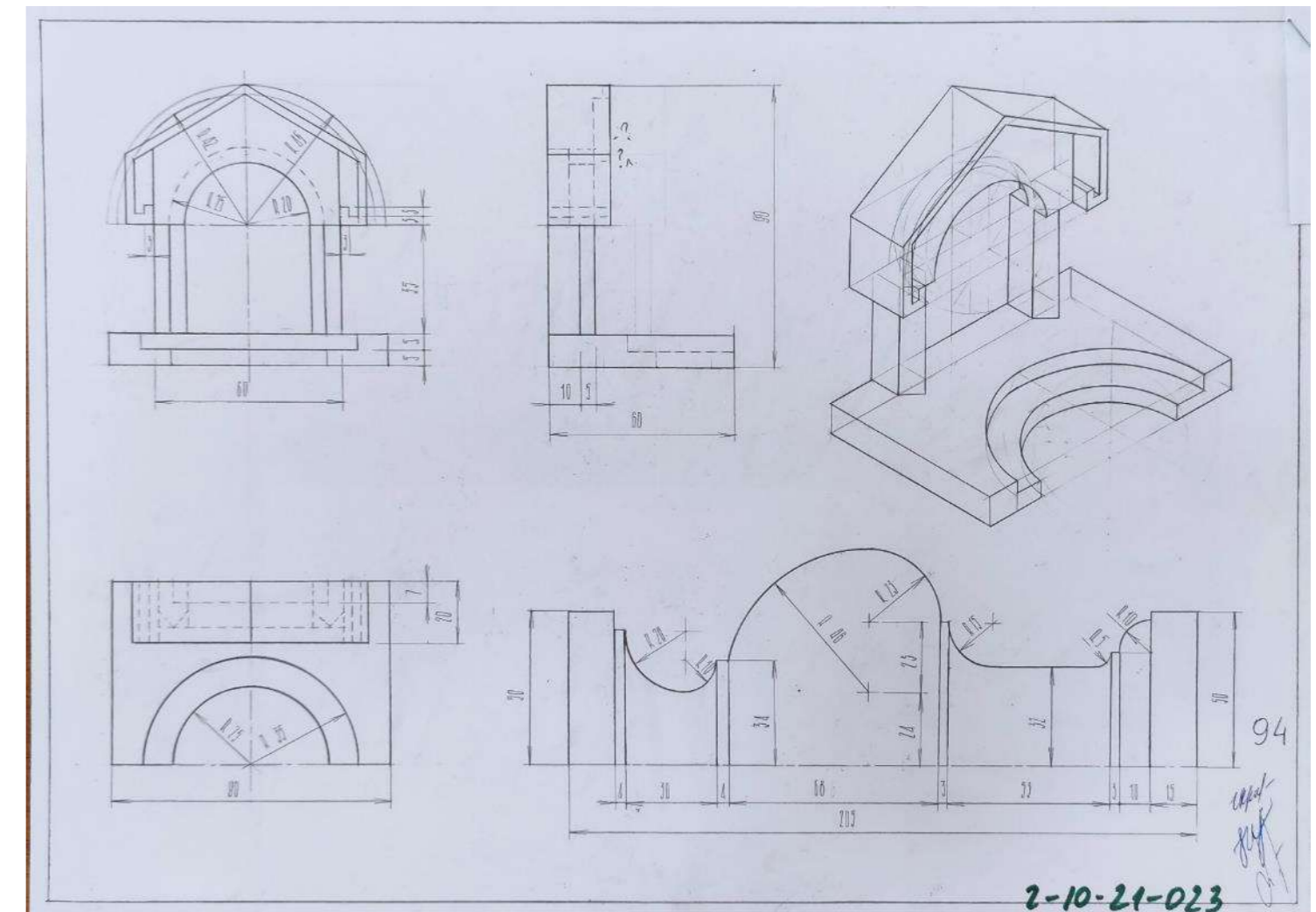
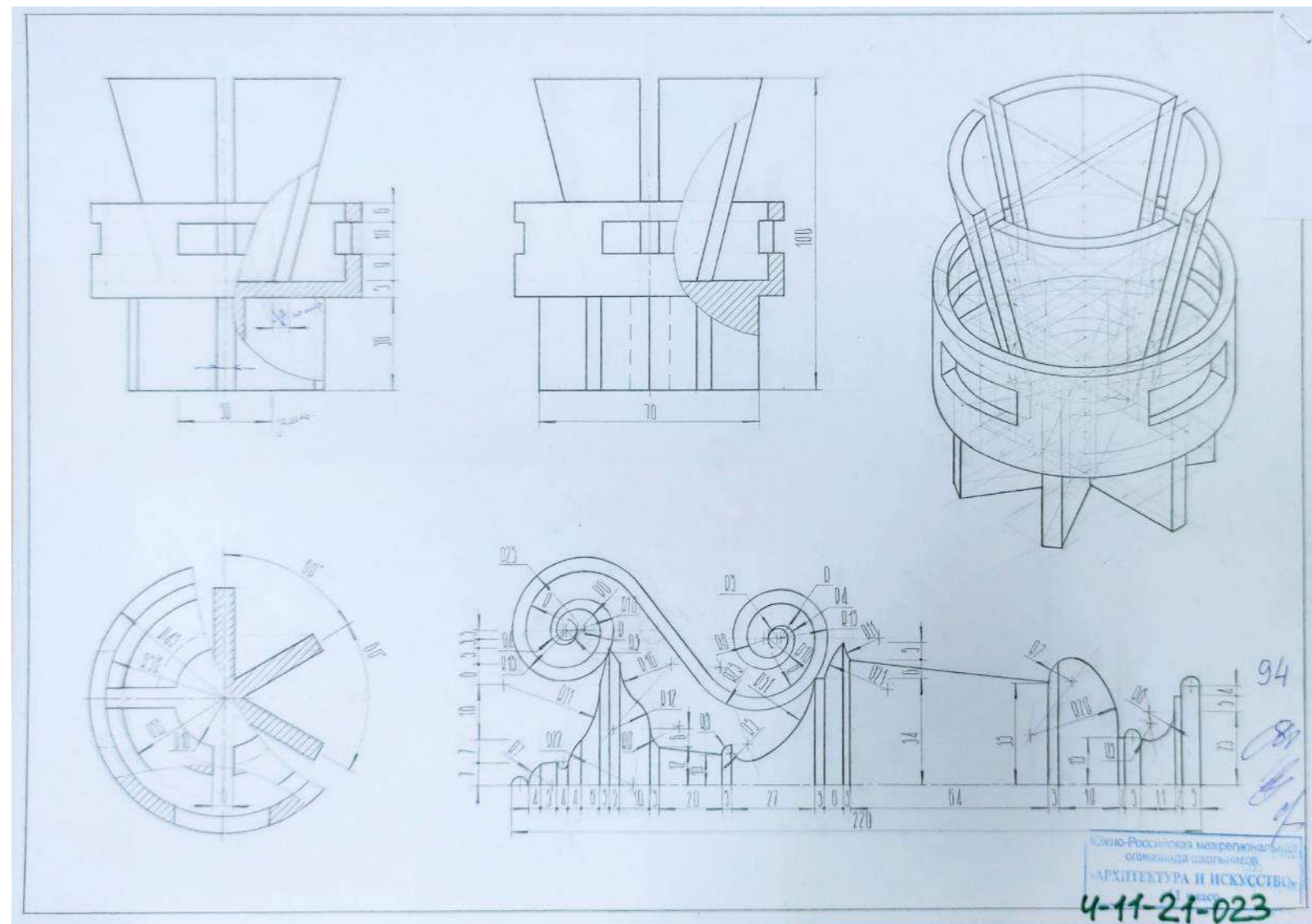
Регионального центра архитектурно-художественной довузовской подготовки Академии архитектуры и искусств Южного федерального университета

Терещенко Наталья Александровна

Руководитель Регионального центра архитектурно-художественной довузовской подготовки к.пед.наук, доцент, доцент кафедры Теории и практики изобразительного искусства Академии архитектуры и искусств ЮФУ

председатель Ростовского регионального отделения Международного Союза педагогов-художников

**г. Ростов-на-Дону, пр. Буденновский 39, к.12,
8 (863) 218-40-00 *20058, 20066, 8-918-530-82-21**

Курдинова Анна Романовна, секретарь оргкомитета Олимпиады, ответственная за контакты с площадками - тел. 8 (863)218-40-00 доб.20079, 8(928)757-28-37, anna.kurdinova@list.ru